



PORTES DE GARAGE SECTIONNELLES

NOUVEAU. Couleurs préférentielles MatchColor assorties aux portes d'entrée Hörmann

HÖRMANN





4

Les bonnes raisons
de choisir les portes
sectionnelles Hörmann.



14

Motifs de porte.
Inspirations.



48

Design.
Équipement.
Accessoires.

Responsable depuis des générations

Forte d'une expérience de plus de 85 ans en tant que spécialiste en menuiserie, l'entreprise familiale Hörmann engage sa responsabilité envers les générations présentes et futures. C'est la raison pour laquelle la responsabilité écologique est si importante pour nous. A cet effet, nous élaborons des solutions innovantes pour des produits durables et une protection environnementale intelligente.



« UN NOM SE FORGE PAR LE TRAVAIL. »

August Hörmann

Répondant fièrement aux attentes du fondateur de la société, la marque Hörmann est synonyme d'une véritable qualité et compte parmi les leaders européens avec plus de 20 millions de portes et motorisations vendues. Grâce au vaste réseau de vente et de service, Hörmann se positionne comme votre partenaire international performant pour une menuiserie de qualité.

PERSPECTIVES. Hörmann montre le bon exemple en couvrant 100 % de ses besoins énergétiques sur le territoire allemand avec de l'électricité verte. Un système de gestion énergétique intelligent et certifié, allié à un envoi postal neutre en émissions de CO₂ et au recyclage de matières premières, permet d'économiser chaque année plus de 60000 tonnes de CO₂. De plus, nous compensons plus de 100000 tonnes de CO₂ en soutenant des projets éoliens et de reboisement en coopération avec ClimatePartner.



Vous trouverez de plus amples informations sur www.hormann.fr/a-propos-de-hoermann/environnement



La qualité de marque « Made in Germany »



L'entreprise familiale Hörmann offre toutes les menuiseries importantes pour la construction et la rénovation d'une seule source. Elles sont fabriquées dans des usines spécialisées suivant les procédés de fabrication à la pointe de la technique. En outre, nos collaborateurs travaillent énergiquement à la mise au point de nouveaux produits, à des améliorations de détails et développements constants. Il en résulte de nombreux brevets et avantages commerciaux décisifs.





**Garantie
10 ans***

LONGEVITE GARANTIE. L'ensemble des composants de porte et de motorisation est entièrement développé et fabriqué par Hörmann. Les tests de longévité menés en conditions réelles assurent des produits élaborés avec rigueur et caractérisés par la qualité Hörmann. Grâce à ces tests et à un contrôle qualité poussé, Hörmann vous offre 10 ans de garantie sur toutes les portes sectionnelles et 5 ans sur ses motorisations.*

* Retrouvez les conditions de garantie détaillées sur le site www.hormann.fr



**Contrôle et
certification**

AUTANT DE SÉCURITÉ POUR VOUS ET VOTRE

FAMILLE. Les portes sectionnelles Hörmann sont testées et certifiées suivant les strictes exigences de la norme européenne 13241 en matière de sécurité, et ce, en tant que porte à commande manuelle ou en combinaison avec une motorisation Hörmann. Aucune porte sectionnelle ne saurait être plus sûre. Elles assurent chaque jour votre sécurité et celle de votre famille.



Compacte à l'ouverture et fiable à la fermeture

Les portes de garage sectionnelles s'ouvrent à la verticale et se positionnent sans encombrement sous le plafond. Grâce à ce principe de construction, elles offrent un espace de stationnement maximal, aussi bien devant que dans le garage.

Les portes de garage sectionnelles s'adaptent à toutes les baies et offrent un plus en matière de passage libre. Pourquoi vous priver de ce confort ?





EQUIPEMENT DE SECURITE ANTI-EFFRACTION CR 2 CERTIFIE. En plus de la sécurité antirelevage installée de série, qui verrouille automatiquement votre porte et la protège contre toute effraction au pied-de-biche, l'équipement de sécurité anti-effraction CR 2 certifié est intégré de série sur la porte de garage sectionnelle LPU 67 Thermo et en option sur la porte LPU 42, les portillons incorporés et portillons indépendants.

→ Vous trouverez plus d'informations à partir de la page 71.



Visionnez également notre film sur YouTube ou sur www.hormann.fr/documentations



PASSAGE LIBRE PLUS LARGE. Une porte de garage sectionnelle offre un passage libre jusqu'à 14 cm plus large, ce qui facilite considérablement le passage des voitures modernes plus encombrantes (ill. du milieu). Avec une ancienne porte basculante, entrer et sortir de son garage sans dommages se joue parfois à quelques millimètres (ill. du bas).



Confort d'utilisation intelligent

Commandez vos motorisations de porte de garage, de portail, de porte, vos serrures de porte, votre éclairage et bien plus encore en toute simplicité grâce à un émetteur, un bouton-poussoir sans fil ou un smartphone. Tous les éléments de commande, récepteurs et motorisations sont parfaitement compatibles avec la technologie sans fil BiSecur.





Exclusivité Hörmann

SECURITE CERTIFIEE. Avec sa méthode de cryptage extrêmement sécurisée et sa portée stable et sans interférence, le système radio bidirectionnel BiSecur empêche efficacement toute copie de votre signal radio par des tiers. C'est ce que confirment les experts en sécurité de l'université de la Ruhr à Bochum et d'instituts de contrôle indépendants.



Visionnez également notre film sur YouTube ou sur www.hormann.fr/documentations

TECHNIQUE INTELLIGENTE. Les motorisations Hörmann convainquent par leur confort d'utilisation ainsi que leurs fonctions et leur technique intelligentes. En cas d'obstacles inattendus, l'automatisme d'arrêt de série bloque la porte de manière sûre et fiable. Les démarrages et arrêts progressifs assurent quant à eux des ouvertures et fermetures silencieuses et sans à-coups de votre porte. Nos émetteurs élégants vous permettent d'ouvrir, par exemple, votre porte depuis votre véhicule. Vous pouvez également vous servir de votre smartphone pour ouvrir votre porte via l'appli BlueSecur Hörmann ou l'unité centrale Smart Home homee Hörmann.

→ Vous trouverez plus d'informations à partir de la page 76.

Grâce à l'automatisme d'arrêt de série, les enfants peuvent jouer sans crainte dans votre cour.



Avec l'unité centrale Smart Home homee, vous pouvez contrôler toutes les fonctions de porte depuis votre tablette ou votre smartphone.



Choisissez la porte qui convient le mieux à votre maison

Quel que soit le style recherché pour votre porte de garage sectionnelle, vous trouverez à coup sûr le motif de porte qui vous convient le mieux chez Hörmann : des rainures droites aux cassettes classiques en passant par une grande variété de surfaces, couleurs et décors, sans oublier les portes en bois massif. Laissez-vous inspirer par la diversité Hörmann au cours des pages suivantes ou configurez confortablement la porte de vos rêves sur Internet.





LA PORTE DE VOS RÊVES EN QUELQUES CLICS. Grâce à notre configurateur de portes, vous pouvez essayer de nombreuses combinaisons de produits et d'options sur votre PC ou votre tablette, confortablement installé chez vous. En quelques clics, configurez la porte de vos rêves en sélectionnant le type de porte, la surface, la teinte et les dimensions. Vous verrez également le prix conseillé sans engagement pour votre configuration. En chargeant une photo de votre maison afin d'y insérer votre porte de garage, vous pourrez voir si votre nouvelle porte s'harmonise avec votre maison.



Vous trouverez le configurateur de portes sur www.hormann.fr/habitat-maitre-doeuvre-marche-residentiel/configurateur



LA PORTE DE GARAGE LA PLUS VENDUE D'ALLEMAGNE. Plus de 5 millions de clients font confiance au confort, à la sécurité et au design des portes de garage sectionnelles Hörmann.



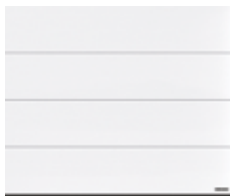

16 Rainures L



24 Rainures M

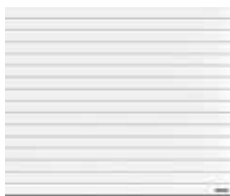

32 Rainures S

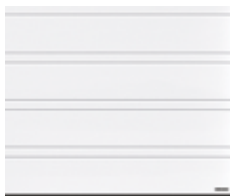

34 Rainures D



38 Cassettes S



40 Portes en bois massif

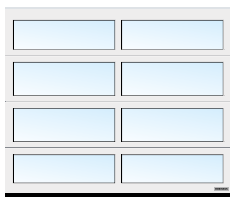

42 Portes vitrées

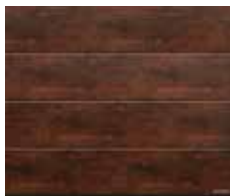

44 Portes de façade / grandes portes



46 Portes battantes







SURFACE PLANAR. L'élégante surface Planar en 6 teintes exclusives Matt deluxe Hörmann répond à toutes les exigences d'un aspect de porte moderne. Elle convainc par l'alliance d'une surface lisse à une élégance fine et à couleurs tendance mates.

→ Disponible avec rainures L. Vous trouverez l'ensemble des couleurs et détails à partir de la page 62.



Rainures L

PAGES 16 / 17. Planar, CH 703 Matt deluxe anthracite métallique

A GAUCHE. Planar, CH 7016 Matt deluxe gris anthracite, hauteur de porte 3000 mm

EN BAS A GAUCHE. Détails Planar, CH 9006 Matt deluxe aluminium blanc

EN BAS A DROITE. Planar CH 9006 Matt deluxe aluminium blanc. Porte d'entrée en aluminium ThermoCarbon motif 860 en aluminium blanc RAL 9006





SURFACE DURAGRAIN. Pour cette surface de porte lisse, vous pouvez choisir parmi 24 décors aux couleurs authentiques, naturelles et aux détails fidèles ou, au choix, faire imprimer un motif individuel sur votre porte. Le revêtement de finition en vernis hautement résistant est particulièrement solide face aux rayures et aux salissures. Votre porte conservera ainsi son aspect durant de longues années.

→ Disponible avec rainures L. Vous trouverez l'ensemble des décors et détails à partir de la page 64.



Vous trouverez de plus amples informations dans la brochure Surface Duragrain.





RAINURES L

EN HAUT A GAUCHE. Duragrain Béton avec portillon indépendant assorti

EN HAUT AU MILIEU. Motif Duragrain personnalisé

EN HAUT A DROITE. Duragrain Rusty Steel

EN BAS. Duragrain Moca





ACCESSOIRES INTELLIGENTS. Vous n'aurez plus jamais à sortir par mauvais temps pour vous assurer que votre porte de garage est bien fermée. D'une simple pression, la couleur de la LED de l'émetteur HS 5 BS ou du bouton-poussoir FIT 5 BS vous indique la position de votre porte. Au besoin, une seconde pression* ferme la porte. La commande de votre porte n'a jamais été aussi sûre et confortable.

→ Les accessoires sont disponibles pour toutes les portes de garage sectionnelles.

* En cas d'utilisation sans contact visuel avec la porte, une cellule photoélectrique supplémentaire est obligatoire.



Vous trouverez de plus amples informations dans la brochure Motorisations de porte et Unités centrales Smart Home.



EN HAUT. Silkgrain à rainures L, gris anthracite RAL 7016. Porte d'entrée en aluminium ThermoSafe motif 504 en gris anthracite RAL 7016

A DROITE. Silkgrain à rainures M, blanc trafic RAL 9016

SOLUTIONS D'ÉCLAIRAGE. La barre d'éclairage à LED met votre porte et votre portillon indépendant en lumière. Les potelets Hörmann vous offrent plus de lumière et de sécurité dans votre allée de garage.



Rainures M



EN HAUT A GAUCHE. Woodgrain,
gris fenêtre RAL 7040

EN HAUT A DROITE. Woodgrain,
gris ardoise RAL 7015

EN BAS A GAUCHE. Woodgrain,
blanc trafic RAL 9016

EN BAS A DROITE. Détails Woodgrain,
blanc trafic RAL 9016





SURFACE WOODGRAIN. Cette surface robuste et économique à motif à trait de scie permet de corriger sans problèmes les petites rayures.

→ Disponible avec rainures L, M ou S ainsi qu'à cassettes S. Vous trouverez l'ensemble des couleurs et détails à partir de la page 59.

SURFACE SLATEGRAIN. Cette finition de surface structurée imite la structure laminaire de l'ardoise et confère à votre porte un aspect particulier.

→ Disponible avec rainures L ou M. Vous trouverez l'ensemble des couleurs et détails à partir de la page 59.





RAINURES M

EN HAUT A GAUCHE. Détails Slategrain blanc trafic RAL 9016

EN BAS A GAUCHE. Slategrain, gris anthracite RAL 7016

EN HAUT A DROITE. Slategrain, blanc trafic RAL 9016

EN BAS A DROITE. Slategrain, gris anthracite RAL 7016





PLAXAGE DECOGRAIN. Cette surface aux détails fidèles se décline en cinq décors bois à nœuds imprimés et en un décor couleur anthracite aux reflets métallisés. La protection particulière du revêtement par film synthétique résistant aux UV sur le côté extérieur des panneaux en acier permet à votre porte de conserver durablement son bel aspect.

→ Disponible avec rainures L ou M.
Vous trouverez l'ensemble des décors et détails à partir de la page 63.





RAINURES M

EN HAUT A GAUCHE. Détails Decograin Golden Oak (chêne doré)

EN HAUT AU MILIEU. Decograin Golden Oak (chêne doré)

EN HAUT A DROITE. Decograin Dark Oak (chêne foncé)

EN BAS. Decograin Titan Metallic (titane métallique) CH 703





EN HAUT. Rainures L, Silkgrain, gris basalte RAL 7012
avec portillon indépendant assorti

EN BAS A GAUCHE. Porte multifonction à 1 vantail
MZ Thermo65, blanc trafic RAL 9016

EN BAS A DROITE. Rainures M, Woodgrain, gris
anthracite RAL 7016 avec portillon incorporé





PORTILLONS INDEPENDANTS. Pour une harmonie parfaite, votre second accès au garage est disponible dans la même surface, la même couleur et le même décor que votre porte de garage avec, sur demande, le même alignement des rainures. Si vous accordez une importance toute particulière à une isolation thermique élevée et souhaitez réduire le risque de formation de buée à l'intérieur, la porte multifonction MZ Thermo à rupture de pont thermique est le choix idéal.

→ Vous trouverez plus d'informations à partir de la page 72.

PORTILLONS INCORPORES. Outils de jardin, vélos ou brouette : avec un portillon incorporé à la porte de garage, vous accédez rapidement et simplement à tout ce dont vous avez besoin. Le profilé de seuil du portillon incorporé en acier inoxydable de seulement 10 mm d'épaisseur au centre et de seulement 5 mm sur les bords diminue les risques de trébuchement et garantit un passage aisé.

→ Vous trouverez plus d'informations à partir de la page 74.





MATCHCOLOR. NOUVEAU. Grâce aux couleurs assorties pour les portes de garage sectionnelles, les portes d'entrée, les portillons indépendants et les portes en tôle d'acier, votre maison peut être conçue dans une parfaite harmonie de couleurs.

→ Disponible pour les surfaces Woodgrain, Slategrain et Silkgrain. Vous trouverez l'ensemble des couleurs et détails à partir de la page 60.

Rainures S



A GAUCHE. Woodgrain, vert sapin RAL 6009

EN BAS. Woodgrain, gris anthracite RAL 7016 avec portillon indépendant assorti et porte d'entrée en aluminium ThermoSafe motif 501



Rainures D



SURFACE SILKGRAIN. Grâce à son aspect sophistiqué, cette surface ultralisse convient parfaitement aux architectures modernes. De plus, la tôle extérieure 50 % plus épaisse confère aux panneaux une plus grande stabilité pour un fonctionnement encore plus silencieux et sans à-coups.

→ Disponible avec rainures L, M ou D. Vous trouverez l'ensemble des couleurs et détails à partir de la page 59.

A GAUCHE. Silkgrain, gris fenêtre RAL 7040

A DROITE. Silkgrain, gris anthracite RAL 7016,
porte d'entrée en aluminium ThermoSafe motif 860
en gris anthracite RAL 7016

EN BAS. Détails Silkgrain, gris fenêtre RAL 7040



ELEMENTS DESIGN A INSERTS. Donnez à votre porte une touche personnelle. Les inserts aspect acier inoxydable ou bois et en couleur RAL au choix sont placés dans les rainures de la porte sectionnelle selon vos souhaits (ill. de droite).

→ Disponible avec rainures M ou D. Vous trouverez l'ensemble des designs et détails à partir de la page 55.

ELEMENTS DESIGN. Apportez une touche de style à votre porte. Optez pour l'un de nos motifs design ou placez et combinez les éléments design en acier inoxydable brossé au gré de vos envies. Les numéros ou noms de rue sont par exemple également possibles.

→ Disponible avec rainures L ou D. Vous trouverez l'ensemble des designs et détails à partir de la page 54.





EN HAUT. Rainures D, Silkgrain, gris anthracite RAL 7016 motif 500 avec insert aspect bois

EN BAS A GAUCHE. Rainures L, Silkgrain, gris anthracite RAL 7016 avec élément design « numéro de rue »

EN BAS A DROITE. Rainures L, motif design 461, Silkgrain, gris quartz RAL 7039 avec éléments de vitrage ; porte d'entrée en aluminium ThermoSafe Hörmann motif 173, gris quartz RAL 7039



ELEMENTS DE LUMINOSITE. Les vitrages classiques et Sunrise conviennent parfaitement aux portes à cassettes et confèrent à votre porte un aspect particulièrement élégant. Les vitrages sont bien plus que des éléments architecturaux : ils laissent également entrer plus de lumière naturelle dans le garage.

→ Disponible pour tous les motifs de porte. Vous trouverez l'ensemble des vitrages et détails à partir de la page 57.



Cassettes S



EN HAUT A GAUCHE. Woodgrain, blanc trafic RAL 9016

EN HAUT AU MILIEU. Woodgrain, brun terre RAL 8028

EN HAUT A DROITE. Woodgrain, gris ardoise RAL 7015

EN BAS. Woodgrain, vert mousse RAL 6005 avec vitrage classique S2 en exécution sandwich



Portes en bois massif

NATURELLEMENT BELLES. Ces portes en pin du Nord non traité ou brossé conviennent parfaitement aux maisons en bois ou aux bâtiments comportant un grand nombre d'éléments en bois tels que des colombages ou des éléments de façade. Choisissez parmi six motifs de porte raffinés.

→ Vous trouverez plus d'informations à partir de la page 66.





A GAUCHE. Motif de porte 401, bois massif pin du Nord, mélèze lasuré

EN HAUT A DROITE. Motif de porte 405, avec lasure blanche fournie par l'utilisateur, avec imitation ferrures de porte à vantaux et poignées décoratives

EN BAS A DROITE. Rainures M, bois massif pin du Nord, non traité

Portes vitrées

PORTE A CADRE EN ALUMINIUM ART 42 / ART 42 THERMO.

Cette exécution de porte avec profilé normal ou à rupture de pont thermique séduit par sa luminosité accrue dans le garage ou par ses panneaux de grille avec aération améliorée dans les boxes de stationnement de garages collectifs.

→ Vous trouverez plus d'informations à partir de la page 56.





EN HAUT. ALR F42 Vitraplan, teinte grise

A GAUCHE. ART 42 Thermo avec vitres doubles synthétiques, cadre en gris anthracite RAL 7016, porte d'entrée en aluminium ThermoSafe motif 650, gris anthracite RAL 7016, parties latérales en option

PORTE SECTIONNELLE INDUSTRIELLE ALR F42

VITRAPLAN. Le vitrage extérieur collé confère à la porte un aspect lumineux et particulièrement élégant. Le profilé de cadre étant masqué, rien n'entrave l'aspect général de la porte.



Vous trouverez de plus amples informations dans la brochure Portes sectionnelles industrielles.



Portes de façade / grandes portes

PORTE SECTIONNELLE INDUSTRIELLE ALR F42 POUR BARDAGES AFFLEURANT A LA FAÇADE FOURNIS PAR L'UTILISATEUR. Selon vos préférences, vous pouvez concevoir votre porte sectionnelle avec du bois, du métal, de la céramique, du PVC et bien d'autres matériaux. L'habillage de la façade est basé sur la porte sectionnelle industrielle ALR F42 Hörmann, une construction à cadre en aluminium avec panneaux sandwich PU.

PORTE SECTIONNELLE INDUSTRIELLE SPU F42 PLUS. Pour les garages d'une largeur pouvant atteindre 7000 mm et les situations de montage particulières excluant une motorisation au-dessus de la porte, cette exécution de porte est la solution optimale.



Pour plus d'informations, consultez le programme pour architectes sur le site www.hormann.fr/architectes/conseils-aux-architectes/logiciel-pour-architectes ou demandez conseil à votre partenaire Hörmann.



EN HAUT. SPU F42 Plus à rainures M, Silkgrain, gris anthracite RAL 7016

A GAUCHE. ALR F42 avec bardage affleurant à la façade fourni par l'utilisateur



Portes battantes

ENTREE FACILITEE. Pour les portes de garage battantes à deux vantaux, vous avez le choix entre ouvrir les deux vantaux ou un seul vantail, par exemple pour sortir votre vélo du garage. Equipez votre porte de garage battante d'une motorisation et profitez ainsi d'un confort maximal. Les panneaux isolés offrent une bonne isolation et sont disponibles dans toutes les surfaces.

→ Vous trouverez plus d'informations à partir de la page 75.

REPARTITION DES VANTAUX AU CHOIX. Personnalisez votre porte de garage battante au gré de vos envies. Vous avez le choix entre une répartition symétrique ou asymétrique des vantaux de porte. Offrant deux vantaux de largeur identique, la répartition symétrique donne une impression d'ensemble harmonieuse. Pour la répartition asymétrique*, le vantail d'entrée est disponible dans une largeur de 870 mm, pour entrer et sortir à pied facilement. La largeur du vantail semi-fixe est calculée en fonction de la largeur totale de la porte. Vous avez également la possibilité de positionner le vantail d'entrée sur le côté gauche ou le côté droit de la porte.

* Largeur de porte jusqu'à 2000 mm

A GAUCHE. Rainures M, Woodgrain, blanc trafic RAL 9016

EN BAS. Rainures S, Woodgrain, gris clair RAL 7035







50

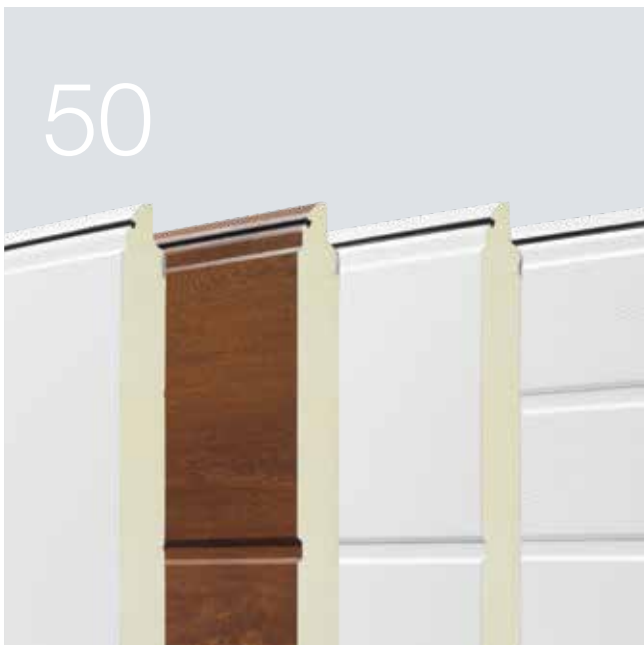

60



76



Design. Équipement. Accessoires.

- 50 Portes sectionnelles en acier
- 56 Portes à cadre en aluminium
- 57 Vitrages
- 58 Surfaces, couleurs, décors
- 66 Portes sectionnelles en bois massif
- 68 Équipement
- 72 Portillons indépendants
- 74 Portillons incorporés
- 75 Portes battantes
- 76 Motorisations
- 78 Accessoires
- 80 Solutions de rénovation
- 84 Dimensions et données techniques

Portes sectionnelles en acier

Exécutions de tablier de porte



LPU 67 Thermo

- Porte isolante offrant une excellente isolation thermique
- Panneaux à rupture de pont thermique de 67 mm
- Equipement de sécurité anti-effraction CR 2 de série

LPU 42

- Bonne isolation et bonnes caractéristiques de déplacement
- Panneaux à double paroi de 42 mm d'épaisseur
- Equipement de sécurité anti-effraction CR 2 en option

LTE 42

- Solution économique pour garages indépendants
- Panneaux à simple paroi
- Aucune isolation thermique

Surfaces

Woodgrain, Slategrain et Silkgrain en blanc trafic RAL 9016, 10 couleurs préférentielles MatchColor et 6 couleurs préférentielles Color



Sandgrain en 2 couleurs



Planar en 6 couleurs



Decograin en 6 décors



Duragrain en 24 décors



LPU 67 Thermo**LPU 42****LTE 42****Caractéristiques de performance selon la norme européenne EN 13241**

Matériau des panneaux	Tôle d'acier galvanisée avec revêtement d'apprêt polyester	Tôle d'acier galvanisée avec revêtement d'apprêt polyester	Tôle d'acier galvanisée avec revêtement d'apprêt polyester
Epaisseur des panneaux	Double paroi, 67 mm	Double paroi, 42 mm	Simple paroi
Isolation thermique Coefficient d'isolation U porte installée	1,0 W/(m ² ·K) ¹⁾	1,4 W/(m ² ·K) ¹⁾	6,5 W/(m ² ·K) ¹⁾
Isolation acoustique	Env. 25 dB	Env. 25 dB	Env. 20 dB
Charge au vent ⁵⁾	Classe 3	Classe 3	Classe 2
Etanchéité à l'air / eau	Classe 3 ⁴⁾ / Classe 3 ³⁾	Classe 3 ⁴⁾ / Classe 3 ³⁾	Classe 0 ²⁾ / Classe 0 ²⁾
Largeur max.	5000 mm	6000 mm	5000 mm
Hauteur max.	3000 mm	3000 mm	3000 mm

Motifs / Surfaces

Rainures S		Woodgrain	Woodgrain (blanc trafic RAL 9016)
Rainures M	Silkgrain, Decograin (3 décors)	Woodgrain, Slategrain, Silkgrain, Sandgrain, Decograin	
Rainures L	Silkgrain, Decograin (3 décors)	Woodgrain, Slategrain, Silkgrain, Sandgrain, Planar, Decograin, Duragrain	
Rainures D		Silkgrain	
Cassettes S		Woodgrain	Woodgrain (blanc trafic RAL 9016)

¹⁾ Les coefficients d'isolation U sont valables pour des portes installées sans vitrage, en dimension 5000 × 2250 mm

²⁾ Portes avec fentes d'aération, sur demande classes 2 – 3

³⁾ Jusqu'à 70 Pa de pression hydraulique

⁴⁾ Valable pour exécution à cassettes et à rainures L (portes LPU 42 à rainures S, M ou D ainsi qu'avec portillon incorporé : classe 2)

⁵⁾ Classes de charge au vent plus élevées sur demande

Portes sectionnelles en acier

Structure du tablier de porte



Exclusivité Hörmann

Intervalles réguliers des rainures pour chaque hauteur de porte

1 Jonction des panneaux

Le tablier d'une porte sectionnelle se compose de plusieurs panneaux reliés de manière flexible par un système de ressort et de rainure. Chez Hörmann, les jonctions sont formées de sorte à ne rien laisser percevoir lorsque la porte est fermée. Comparez par vous-même !

2 Rainure

Une rainure est formée dans la tôle extérieure du panneau. Elle a le même aspect qu'une jonction de panneaux.

3 Intervalles réguliers des rainures

Pour un aspect de porte particulièrement harmonieux, les rainures et les jonctions de panneaux sont réparties uniformément sur toute la hauteur de porte chez Hörmann.

4 Revêtement d'apprêt haut de gamme

Grâce à la tôle d'acier galvanisée des deux côtés en combinaison avec le revêtement d'apprêt polyester haut de gamme en blanc gris RAL 9002 sur la face intérieure, les panneaux sont protégés de manière optimale.

5 Aspect de porte durablement élégant

Sur la face extérieure, le revêtement d'apprêt polyester haut de gamme, le revêtement de finition par film synthétique résistant aux UV et le revêtement de finition avec vernis de protection extrêmement résistant confèrent à votre porte, selon la surface choisie, un aspect durablement élégant.

Motifs standard



Rainures S (LPU 42, LTE 42), blanc trafic RAL 9016



Rainures D (LPU 42), blanc trafic RAL 9016



Rainures M (LPU 67 Thermo, LPU 42, LTE 42), blanc trafic RAL 9016



Cassettes S (LPU 42, LTE 42), blanc trafic RAL 9016



Rainures L (LPU 67 Thermo, LPU 42), blanc trafic RAL 9016

Portes sectionnelles en acier

Eléments design pour LPU 42 et LPU 67 Thermo

Motifs avec éléments design



Rainures L (LPU 67 Thermo, LPU 42), blanc trafic RAL 9016, motif à élément design 450, portillon indépendant assorti

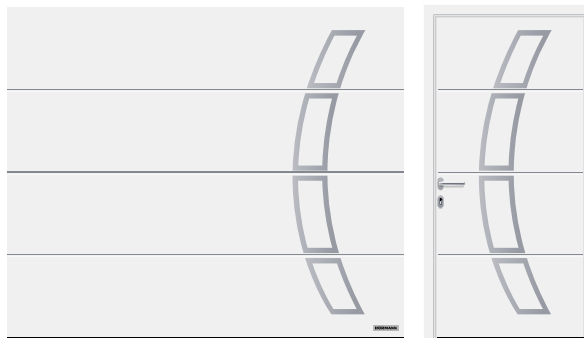

Rainures L (LPU 67 Thermo, LPU 42), blanc trafic RAL 9016, motif à élément design 457, portillon indépendant assorti

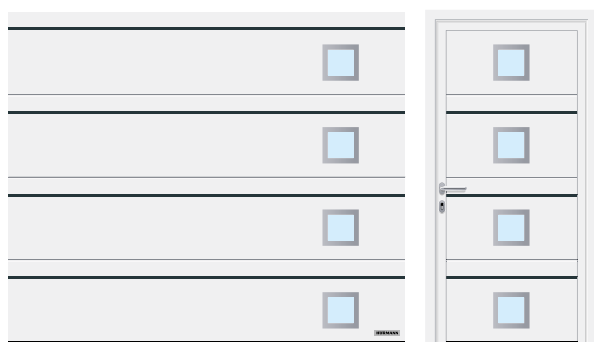

Rainures D (LPU 42), blanc trafic RAL 9016, motif avec élément design à inserts 501 et motif à élément design 461 gris anthracite RAL 7016, portillon indépendant assorti

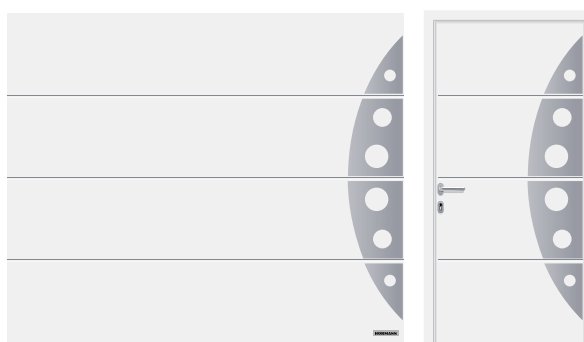

Rainures L (LPU 67 Thermo, LPU 42), blanc trafic RAL 9016, motif à élément design 458, portillon indépendant assorti

Eléments design

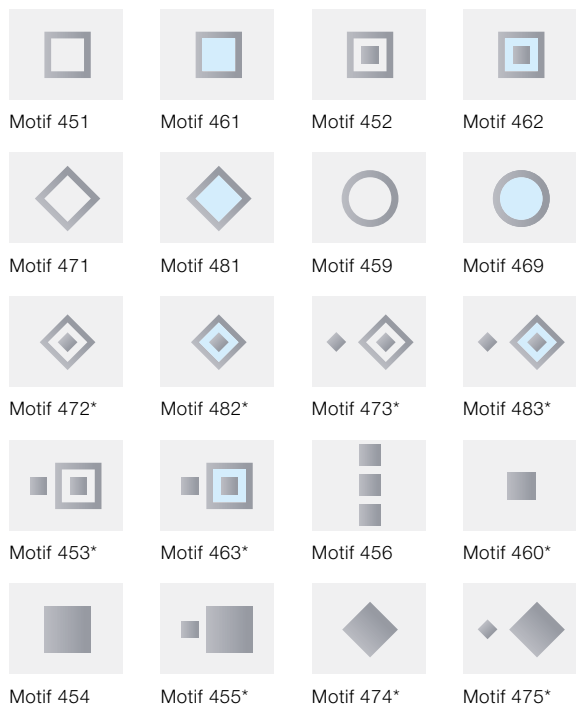

* Uniquement LPU 42

Vitrages



Elément design en acier inoxydable brossé avec vitrage véritable* en option pour motifs 461 et 481

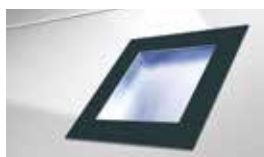

Elément design en gris anthracite RAL 7016 laqué avec vitrage synthétique pour motifs 461, 462, 463, 469, 481, 482 et 483

Motifs avec éléments design à insert

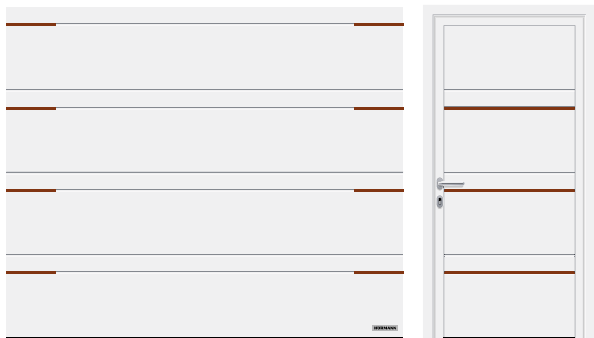

Rainures D (LPU 42), blanc trafic RAL 9016, motif avec élément design à inserts 500 avec inserts latéraux en aspect bois

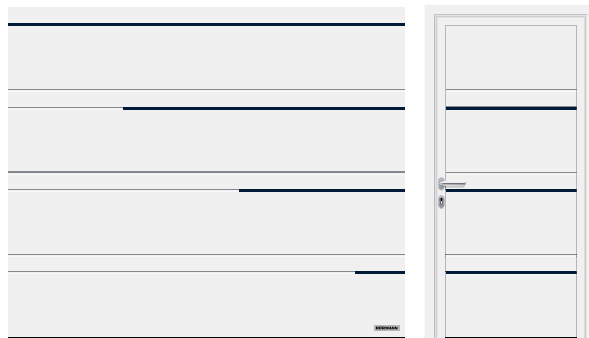

Rainures D (LPU 42), blanc trafic RAL 9016, motif avec élément design à inserts 502 en bleu acier RAL 5011



Rainures M (LPU 42), blanc trafic RAL 9016, motif avec élément design à inserts 503 en aspect acier inoxydable



Rainures M (LPU 42), blanc trafic RAL 9016, motif avec élément design à inserts 504 en aspect bois, dans le portillon incorporé

Éléments design à inserts



Aspect acier inoxydable



Aspect bois



RAL au choix (ill. en RAL 9005)

Éléments design « Numéros et mots »

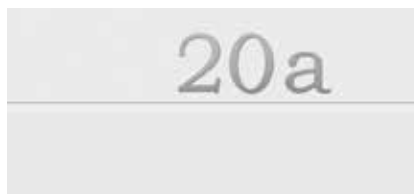

Représentation positive, police Modern



Représentation négative, police Classic

Portes à cadre en aluminium

ART 42 / ART 42 Thermo

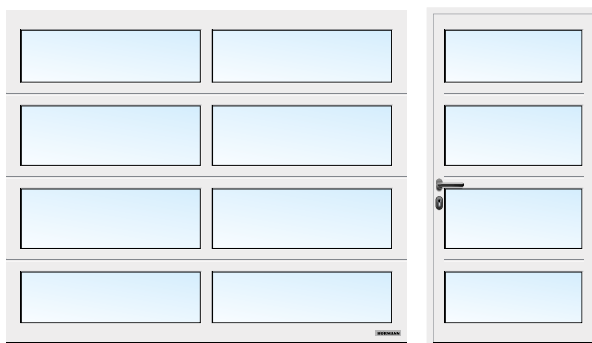

ART 42 vitrée, blanc trafic RAL 9016



ART 42 avec tôle perforée, blanc trafic RAL 9016

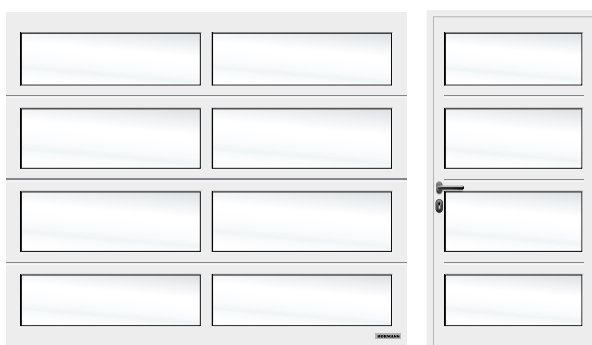

ART 42 vitrée, teinte blanche, blanc trafic RAL 9016

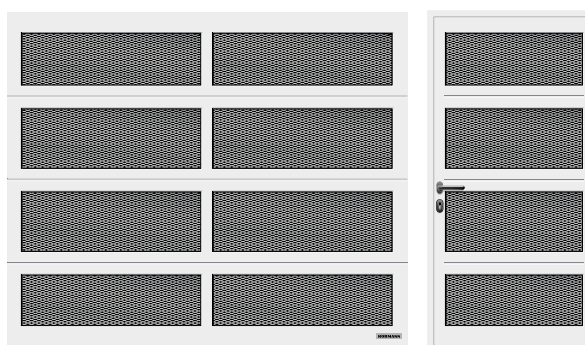

ART 42 avec treillis métallique, blanc trafic RAL 9016

Découpe des panneaux



ART 42

ART 42 Thermo

ART 42 / ART 42 Thermo

Matériau du cadre	Aluminium
Épaisseur de cadre	42 mm
Isolation thermique ART 42 Coefficient d'isolation U porte installée	4,0 W/(m ² ·K) ¹⁾
Isolation thermique ART 42 Thermo Coefficient d'isolation U porte installée	3,4 W/(m ² ·K) ¹⁾
Isolation acoustique	R = env. 20 dB
Charge au vent ³⁾	Classe 3
Étanchéité à l'air / eau	Classe 2 ²⁾ / Classe 3 ²⁾
Largeur max.	5500 mm
Hauteur max.	3000 mm

¹⁾ Les coefficients d'isolation U sont valables pour des portes installées avec vitre double synthétique S2, en dimension 5000 x 2250 mm

²⁾ Portes avec fentes d'aération, sur demande classes 2 – 3

³⁾ Classes de charge au vent plus élevées sur demande

Variantes de vitrage



1



2



3



4



5



6



7



8



9

Variantes de vitrage pour LPU 42 et LPU 67 Thermo

- 1 Vitrage classique S0¹⁾
- 2 Vitrage classique M0¹⁾
- 3 Vitrage classique L0¹⁾
- 4 Vitrage classique S1
- 5 Vitrage classique S2
- 6 Vitrage Sunrise S10³⁾
- 7 Vitrage Sunrise S60⁴⁾
(ill. partie gauche de la porte)
- 8 Vitrage type D¹⁾
- 9 Bandes vitrées en aluminium²⁾

Variantes de remplissage pour LPU 42, LPU 67 Thermo, ART 42 et ART 42 Thermo

- 10 Vitre double polycarbonate transparente
Vitre double synthétique transparente
- 11 Vitre double synthétique teintée en blanc
(opale / transparente)
- 12 Vitre double synthétique, structure cristalline
- 13 Panneau alvéolaire multiple
- 14 Vitre double synthétique teintée en brun
- 15 Vitre double synthétique teintée en gris
- 16 Panneau sandwich en PU, lisse
- 17 Panneau sandwich en PU, motif Stucco
- 18 Tôle perforée en acier inoxydable
- 19 Treillis métallique en acier inoxydable
- 20 Treillis ondulé
- 21 Treillis soudé

Les vitrages (1 à 8 et 10) correspondent à une largeur de porte de 2500 mm

- ¹⁾ Disposition individuelle des vitrages possible
- ²⁾ Traverses possibles
- ³⁾ Largeur de porte de 2130 – 2750 mm
- ⁴⁾ Largeur de porte de 4751 – 5500 mm

Variantes de remplissage

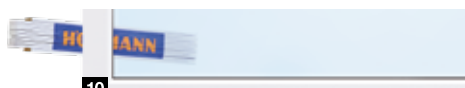

10



11



12



13



14



15



16



17



18



19



20



21

Les vitrages synthétiques transparents Hörmann sont livrés de série en exécution DURATEC.

Cette dernière vous offre les avantages suivants :

- Une transparence durable
- Une meilleure isolation thermique



Duratec
Extrêmement résistant
aux rayures

Uniformité

De l'hubriserie et du tablier de porte



Tablier de porte, faux-linteau et montant latéral assortis en Woodgrain blanc trafic RAL 9016

HUISSERIE ET TABLIER DE PORTE ASSORTIS.

L'esthétique harmonieuse d'une porte est le fruit de nombreux petits détails : dans les surfaces Woodgrain, Sandgrain, Silkgrain, Planar et Decograin, le faux-linteaux de compensation **1** est toujours livré assorti aux panneaux de porte, pour une harmonie parfaite. Les montants latéraux **2** sont livrés de série avec surface Woodgrain de couleur blanche. Avec les revêtements de cadre dormant **3**, les montants latéraux s'adaptent simplement à la surface des panneaux.

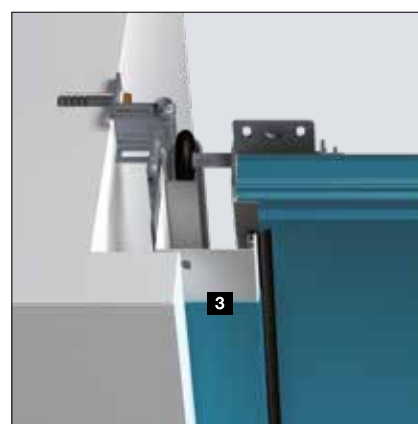
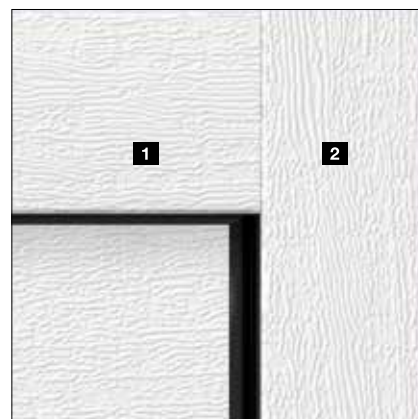

	Woodgrain	Slategrain	Silkgrain	Sandgrain	Planar	Decograin	Duragrain
Faux-linteau de compensation 1	●	○	●	●	●	●	□
Montant latéral 2	●	■	■	■	■	■	■
Revêtement de cadre dormant 3	●	●	●	●	●	●	□

- = Même surface, couleur ou décor que le panneau de porte
- = Surface Woodgrain en blanc trafic RAL 9016 (exécution Premium en blanc gris RAL 9002)
- = Surface lisse de la même couleur que le panneau de porte
- = Surface lisse dans une teinte assortie au panneau de porte ou en RAL au choix

Woodgrain



Slategrain

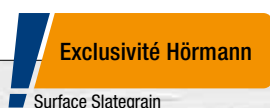

Silkgrain

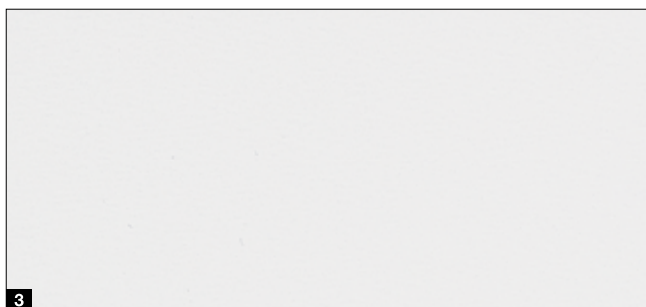

1 Woodgrain RAL 9016 blanc trafic

2 Slategrain RAL 9016 blanc trafic

3 Silkgrain RAL 9016 blanc trafic

Revêtement de protection pour un aspect de porte durablement élégant

Revêtement de finition. Grâce au vernis de protection, la surface des panneaux est particulièrement robuste, résistante aux rayures et aux salissures.

Revêtement de finition « anti-graffiti ».

Grâce au vernis de protection sur la surface des panneaux, vitrages, éléments design, etc., il est possible d'éliminer les graffitis avec un nettoyant spécial du commerce.

→ Disponible pour les surfaces Woodgrain, Slategrain et Silkgrain.



1 Panneau à double paroi

2 Galvanisation

3 Revêtement d'apprêt polyester

4 Revêtement de finition ou revêtement de finition « anti-graffiti »

Couleurs préférentielles

Pour les surfaces Woodgrain, Slategrain et Silkgrain



MatchColor .NOUVEAU

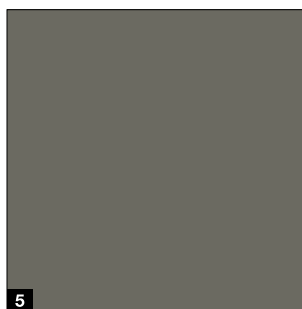
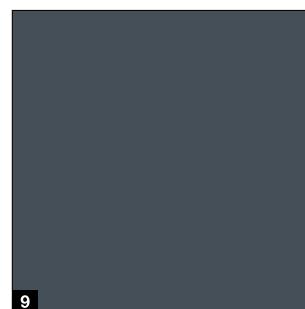
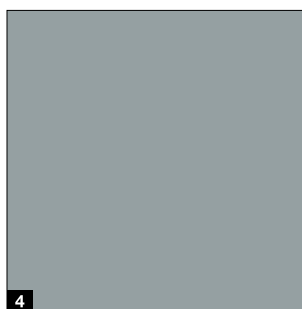
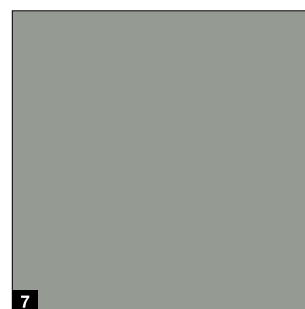
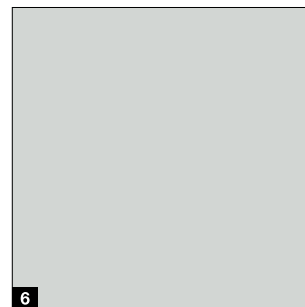
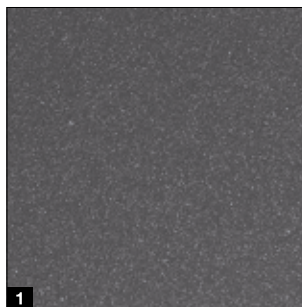

MatchColor

MatchColor .NOUVEAU

Concevez votre maison dans une parfaite harmonie de couleurs avec les couleurs préférentielles MatchColor pour des portes de garage sectionnelles, portes d'entrée, portillons indépendants et portes en tôle d'acier assortis. Réjouissez-vous d'une vue d'ensemble harmonieuse grâce à des couleurs assorties. C'est aussi cela la qualité Hörmann !

A noter

La surface lisse Silkgrain s'harmonise particulièrement bien avec les surfaces des portes d'entrée.

A noter :

En combinaison avec un revêtement de finition ou un revêtement de finition « anti-graffiti » en option, vous obtenez toutes les couleurs préférentielles MatchColor comme couleur préférentielle Color, pour lesquelles l'uniformité des portes de garage sectionnelles, des portes d'entrée, des portillons indépendant et des portes en tôle d'acier n'est pas garantie.

Color

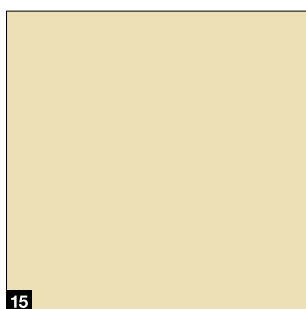
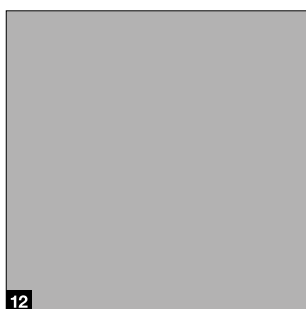
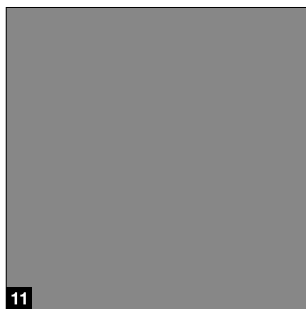

MatchColor .NOUVEAU

- 1 CH 703 Anthracite métallique
- 2 RAL 9005 Noir foncé
- 3 RAL 8028 Brun terre
- 4 RAL 7040 Gris fenêtre
- 5 RAL 7039 Gris quartz
- 6 RAL 7035 Gris clair
- 7 RAL 7030 Gris pierre
- 8 RAL 7016 Gris anthracite
- 9 RAL 7015 Gris ardoise
- 10 RAL 7012 Gris basalte

Color

- 11 RAL 9007 Aluminium gris
- 12 RAL 9006 Aluminium blanc
- 13 RAL 6009 Vert sapin
- 14 RAL 6005 Vert mousse
- 15 RAL 1015 Ivoire clair
- 16 Noir 2100 Sablé

Couleur RAL au choix

Les surfaces Woodgrain, Slategrain et Silkgrain sont disponibles en option dans près de 200 couleurs du nuancier RAL Classic (à l'exception des couleurs perlées et luminescentes), de même qu'en de nombreuses couleurs des nuanciers NCS et DB.

A noter :

L'intérieur des portes de garage sectionnelles fournies est généralement blanc gris RAL 9002. En cas d'exposition directe au soleil, les couleurs foncées sont déconseillées pour les portes en acier à double paroi, dans la mesure où une déformation des panneaux est susceptible d'endommager la porte. Toutes les couleurs mentionnées sont comparables aux couleurs RAL respectives. Pour des raisons techniques d'imprimerie, les teintes et surfaces représentées n'ont pas de caractère contractuel.

Demandez conseil à votre partenaire commercial Hörmann.

Surfaces

Sandgrain, Planar, Decograin

Sandgrain

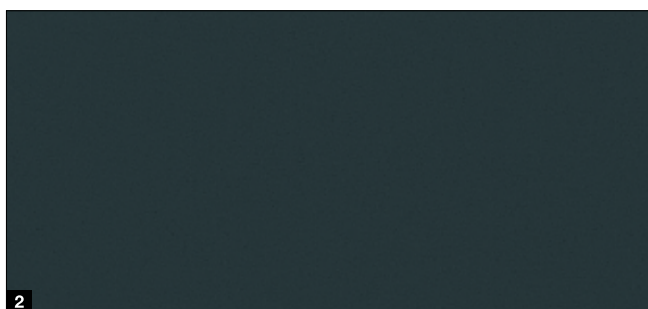

Planar

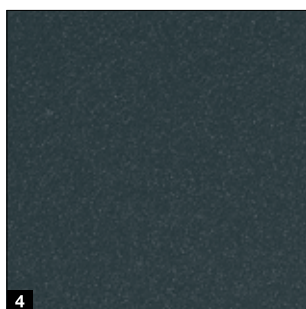
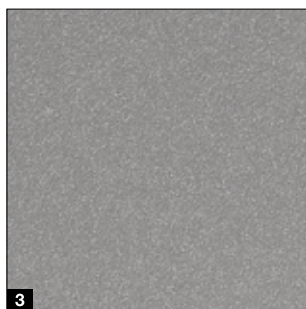
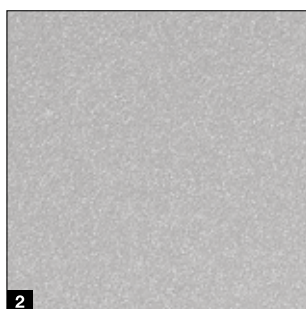
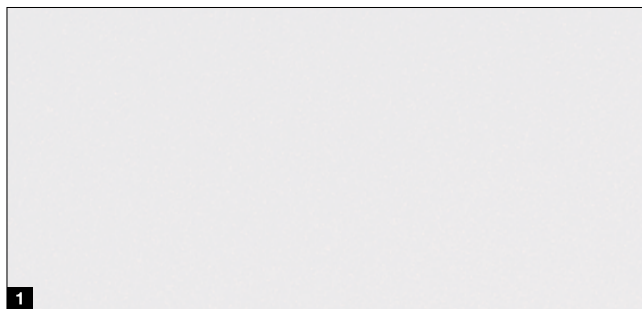

Decograin



Couleur standard Sandgrain

- 1 RAL 9016 blanc trafic

Couleur préférentielle Sandgrain

- 2 RAL 7016 gris anthracite



Couleur standard Planar

- 1 CH 9016 Matt deluxe blanc trafic

Couleurs préférentielles Planar

- 2 CH 9006 Matt deluxe aluminium blanc
- 3 CH 9007 Matt deluxe aluminium gris
- 4 CH 7016 Matt deluxe gris anthracite
- 5 CH 8028 Matt deluxe brun terre
- 6 CH 703 Matt deluxe anthracite métallique



Décors Decograin

- 1 Titan Metallic (titane métallique) CH 703 : teinte anthracite à effet métallisé
- 2 Golden Oak (chêne doré) : décor chêne brun moyen, jaune or
- 3 Dark Oak (chêne foncé) : décor chêne aux teintes de noyer
- 4 Night Oak (chêne nuit) : décor chêne foncé et intense*
- 5 Rosewood (palissandre) : décor bois aux teintes acajou*
- 6 Winchester Oak (chêne Winchester) : décor chêne sauvage de couleur naturelle*

* Non disponible pour LPU 67 Thermo

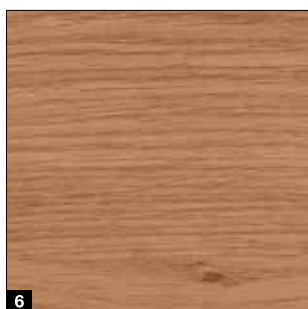
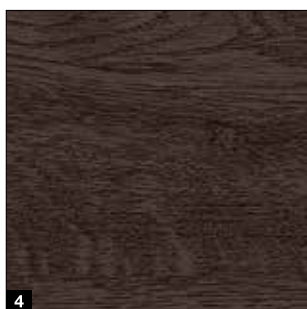

A noter :

L'intérieur des portes de garage sectionnelles fournies est généralement blanc gris RAL 9002. En cas d'exposition directe au soleil, les couleurs foncées sont déconseillées pour les portes en acier à double paroi, dans la mesure où une déformation des panneaux est susceptible d'endommager la porte. Toutes les couleurs mentionnées sont comparables aux couleurs RAL respectives. Pour des raisons techniques d'imprimerie, les teintes et surfaces représentées n'ont pas de caractère contractuel. **Demandez conseil à votre partenaire commercial Hörmann.**

Surface

Duragrain



Duragrain
Extrêmement résistant
aux rayures

Résistant aux rayures et aux salissures

Le processus d'impression numérique innovant, combiné au revêtement de finition en vernis haute résistance, est une exclusivité Hörmann. C'est le minimum pour un aspect de porte durablement élégant. Pour les portes Duragrain, nous livrons en option le revêtement de cadre dormant et les faux-linteaux dans une couleur adaptée au décor.



- 1 Panneau à double paroi
- 2 Galvanisation
- 3 Couche d'apprêt
- 4 Impression numérique novatrice
- 5 Revêtement de finition avec vernis haute résistance

Duragrain

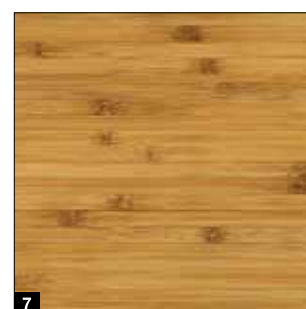
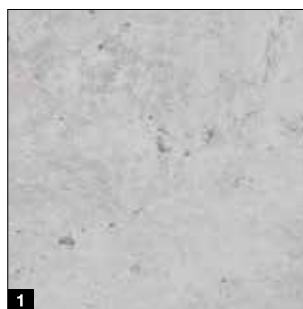

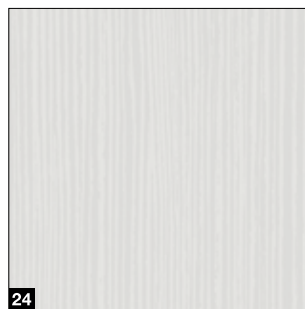
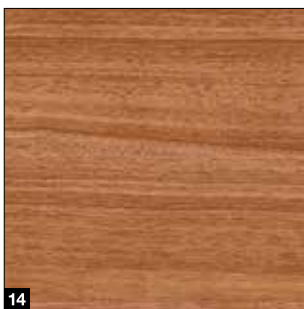
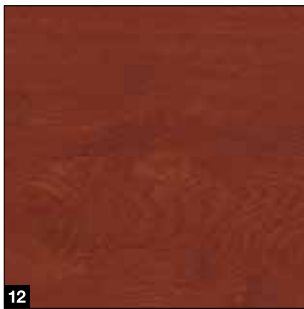
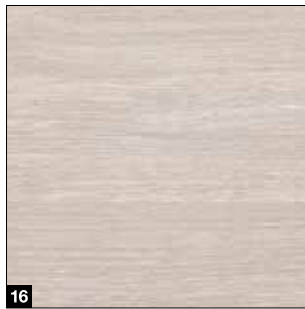

Décors Duragrain

- 1 Béton
- 2 Beige
- 3 Moca
- 4 Grigio (gris)
- 5 Grigio scuro (gris foncé)
- 6 Rusty Steel (acier rouillé)
- 7 Bambus (bambou)
- 8 Burned Oak (chêne brûlé)
- 9 Cherry (cerisier)
- 10 Nature Oak (chêne naturel)
- 11 Pin
- 12 Rusty Oak (chêne ton rouille)
- 13 Noce Sorrento Balsamico (Noyer Sorrento Balsamique)
- 14 Noce Sorrento Nature (Noyer Sorrento Nature)
- 15 Sapelli
- 16 Sheffield
- 17 Teak
- 18 Used Look (design patiné)
- 19 Walnuss Terra (noyer)
- 20 Walnuss Kolonial (noyer style colonial)
- 21 White brushed (brossé blanc)
- 22 White Oak (chêne blanc)
- 23 Whiteoiled Oak (chêne huilé blanc)
- 24 Whitewashed Oak (chêne chaulé)
- 25 Motifs personnalisés

Motifs personnalisés

Concevez votre porte Duragrain avec votre motif préféré. Il vous suffit de charger votre photo sur www.hormann.fr/habitat-maitre-doeuvre-marche-residentiel/configurateur ou de contacter votre partenaire commercial.

Portes sectionnelles en bois massif

LTH 42 .NOUVEAU

Motifs standard



Rainures S



Rainures M



Rainures L

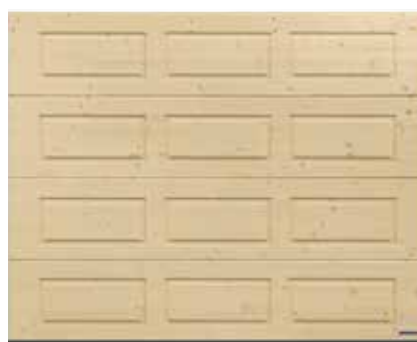

Cassettes

LTH 42 .NOUVEAU

Matériau des panneaux	Bois massif
Épaisseur des panneaux	42 mm
Isolation thermique (coefficient U) ¹⁾	2,9 W/(m ² ·K)
Classe de charge au vent ³⁾	3
Classe d'étanchéité ²⁾ à l'air / eau	0 / 0
Largeur max.	5000 mm
Hauteur max.	3000 mm

¹⁾ Les coefficients d'isolation U sont valables pour des portes installées sans vitrage, en dimension 5000 x 2250 mm

²⁾ Portes avec fentes d'aération, sur demande classes 2 – 3

³⁾ Classes de charge au vent plus élevées sur demande

Motifs design



Motif 401



Motif 402

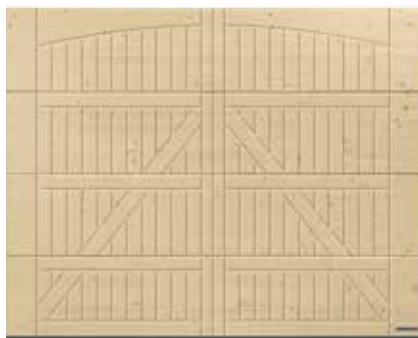

Motif 405



Motif 405, avec ferrures de portes à vantaux « Exclusif » en option

Essences de bois



Essences de bois

- 1 Pin du Nord, non traité
- 2 Pin du Nord, brossé

Lasures de bois

- 3 Pin
- 4 Mélèze
- 5 Noyer
- 6 Beige sable
- 7 Argent

Revêtements

- 8 RAL 9016 Blanc trafic
- 9 RAL 9001 Blanc crème
- 10 RAL 7035 Gris clair

Lasures de bois

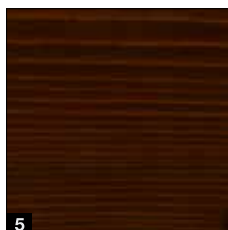
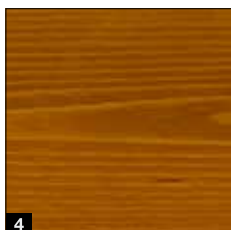
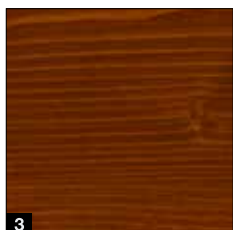

Revêtements

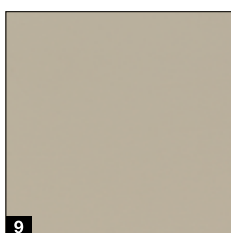
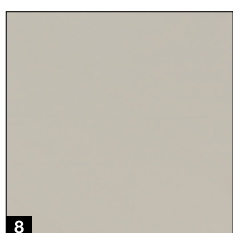

A noter :

Le bois est un produit naturel. La durabilité dépend de nombreux facteurs tels que les conditions d'exposition aux intempéries, la protection constructive du bois, les contraintes mécaniques et le choix de la teinte. Pour assurer une longue durée de vie, il est nécessaire de procéder à des travaux d'entretien en temps utile ; un entretien annuel est recommandé à cet effet. En cas d'exposition directe au soleil, n'utilisez pas de lasures foncées. Veuillez à toujours bien aérer le garage.

Toutes les couleurs mentionnées sont comparables aux couleurs RAL respectives. Pour des raisons techniques d'imprimerie, les teintes et surfaces représentées n'ont pas de caractère contractuel.

Demandez conseil à votre partenaire Hörmann.

Equipement de série

Pour une fonction de porte longue durée et fiable

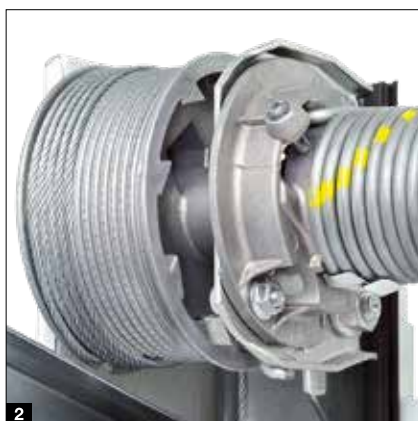

Technique à ressorts de traction avec système de ressorts doubles ¹

Largeur de porte jusqu'à 4000 mm ou hauteur de porte jusqu'à 2625 mm

Le système breveté offre une protection fiable du tablier de porte contre toute chute et empêche toute éjection de ressort cassé et toute blessure corporelle.

Technique à ressorts de torsion avec sécurité de rupture de ressort intégrée ²

Largeur de porte à partir de 4000 mm ou hauteur de porte à partir de 2625 mm ainsi que pour les portes à portillon incorporé et les portes en bois massif

La sécurité de rupture de ressort brevetée stoppe le déplacement de porte en cas de rupture de ressort éventuelle, évitant ainsi toute chute du tablier de porte.

Guidage de porte sécurisé dans des rails de guidage de sécurité ³

Les galets de guidage réglables brevetés, les supports-galets renforcés et les rails de guidage de sécurité empêchent tout déraillement. Ainsi, le tablier de porte vient se positionner sous le plafond en toute sécurité.

Sécurité antipincement ⁴

à l'intérieur, à l'extérieur et au niveau des charnières

La forme spéciale des sections de porte rend tout risque de pincement impossible, aussi bien entre les panneaux qu'au niveau des charnières.

Sécurité anti-empiètement sur les montants latéraux ⁵

Chez Hörmann, les huisseries sont complètement fermées, de bas en haut. Il est quasi impossible de glisser les doigts entre le tablier et l' huisserie !



Pied d' huisserie synthétique ⁶

Le pied d' huisserie de 4 cm résistant à l'effritement en matière synthétique enveloppe l' huisserie dans la zone sujette à la corrosion et protège durablement la porte. Contrairement aux solutions de la concurrence, cette protection longue durée s' avère efficace même en cas de sol engorgé. Il offre en outre une transition élégante avec le joint de sol de la porte.

Équipement optionnel

Pour plus de confort et de sécurité

Exécution Premium ¹

LPU 42, LPU 67 Thermo, ART 42 et ART 42 Thermo : pour un bel aspect intérieur, les ferrures de porte, les huisseries, les rails de guidage et la barre d'écartement sont laqués en blanc gris RAL 9002¹⁾ de manière assortie à la face intérieure des panneaux. Les doubles galets de guidage assurent un déplacement de porte particulièrement silencieux et doux.

Ouïe d'aération sur le panneau supérieur ²

Pour LPU 67 Thermo²⁾ et LPU 42²⁾ avec motorisation SupraMatic ou ProMatic (à partir de l'année de construction 2012) : avec le support-galet articulé en option, vous pouvez ouvrir uniquement le panneau supérieur de votre porte pour aérer le garage. Le panneau inférieur de la porte reste fermé au sol et empêche toute pénétration de petits animaux ou de feuilles mortes.

Verrou de débrayage de secours ³

Pour LPU 42, LTE 42 et LTH 42 : afin de déverrouiller votre garage manuellement de l'extérieur en cas d'urgence, vous pouvez utiliser un verrou de débrayage de secours. Le discret cylindre rond (intégration impossible à l'installation de fermeture identique) est relié sur la face intérieure au débrayage de secours du rail de motorisation.

Poignée de porte pour débrayage de secours ⁴

Pour toutes les exécutions de porte : la poignée de porte est équipée d'une serrure intégrable à l'installation de fermeture identique. Par la poignée, vous déverrouillez le débrayage de secours du rail de motorisation via le câble sous gaine sur la face intérieure de la porte. Les poignées de porte sont disponibles dans les exécutions suivantes : synthétique noir, fonte en aluminium blanc, RAL 9016, acier inoxydable brossé (voir ill.), fonte en aluminium marron, RAL 8028.

ThermoFrame ⁵

Pour toutes les exécutions de porte : à monter en toute simplicité sur le cadre dormant de porte, ce profilé synthétique assure une parfaite rupture de pont thermique entre l'huisserie et la maçonnerie, permettant ainsi une amélioration de l'isolation thermique pouvant atteindre 15 %³⁾. En outre, des lèvres d'étanchéité supplémentaires placées sur les côtés et en partie haute évitent que l'énergie thermique ne s'échappe du garage.

¹⁾ Groupe de ressorts comprenant support, sécurité de rupture de ressort, tambour d'enroulement et rail de motorisation galvanisé

²⁾ Uniquement pour ferrure N, L ou Z, non réalisable pour les portes à portillon incorporé

³⁾ Pour les portes de garage sectionnelles LPU 42 à double paroi de 5000 x 2250 mm





Équipement de sécurité anti-effraction CR 2

De série pour LPU 67 Thermo et en option pour

LPU 42 : l'équipement de sécurité anti-effraction certifié CR 2 rend votre porte encore plus sûre et est recommandé par les centres de conseil de la police. Vous trouverez de plus amples informations sur www.k-einbruch.de



Visionnez également notre film sur YouTube ou sur www.hoermann.com/videos



3



4



5

Portillons indépendants

NT 60 / NT 80

Dimensions de porte*

- Largeur (1 vantail)
990 – 1115 mm
- Largeur (2 vantaux)
1130 – 3000 mm
- Hauteur (1 ou 2 vantaux)
1990 – 2183 mm

Cadre ouvrant

- Exécution fine **1**
(type de profilé 1, uniquement pour portillons indépendants à 1 vantail)
- Exécution large **2**
(type de profilé 2)

Équipement standard

- Profilés en aluminium résistants aux intempéries de 60 mm d'épaisseur de la couleur des panneaux **3** ou, en cas de panneaux Duragrain, de couleur assortie au décor
- Vantail d'entrée avec béquillage synthétique noir, rosaces ovales et serrure pour cylindre profilé **4**
- Paumelles à réglage tridimensionnel, au choix en noir, blanc ou ton naturel aluminium **5**
- Verrou pour verrouillage du vantail semi-fixe en cas de portillons indépendants à deux vantaux **6**

Équipement optionnel

- Paumelles masquées pour un aspect de porte élégant en exécution avec huisserie tubulaire en aluminium **7**
- Équipement de sécurité anti-effraction CR 2 à verrouillage 3 points (pêne, verrou et 2 crochets de fermeture) et rosace de sécurité pour l'exécution avec cadre ouvrant large (type de profilé 2) **8**
- Portillons indépendants à deux vantaux avec répartition asymétrique
- Garnitures à béquilles ou à bouton fixe en ton naturel aluminium **9**, fonte d'aluminium RAL 9016 **10**, fonte d'aluminium marron **11**, acier inoxydable brossé **12**



* En fonction de l'exécution du cadre ouvrant



Exécution à isolation thermique NT 80

- Profilé modulaire en aluminium à rupture de pont thermique, huisserie et seuil
- Epaisseur de 80 mm



Porte multifonction MZ Thermo

- Panneau de porte à rupture de pont thermique et huisserie
- Très bon coefficient d'isolation de 1,2 W/(m²-K)
- En option en exécution CR 2 (KSI Thermo)



Vous trouverez de plus amples informations dans la brochure Portes en acier.

Portillons incorporés

Avec seuil plat

Exécutions de porte

- LPU 42 (largeur de porte jusqu'à 5 m)

Largeur d'ouverture libre

- Largeur 830 mm
- Largeur 1140 mm

Équipement standard

- Cadre de portillon en ton naturel aluminium anodisé **1**
- Une unité de blocage solide empêche tout affaissement ou gauchissement du vantail de porte **2**
- Paumelles masquées pour un aspect de portillon uniforme **3**
- Ferme-porte à glissière avec limiteur d'ouverture intégré et unité de blocage **4**

Équipement optionnel

- Cadre de portillon en aluminium en RAL au choix (couleur différente de la porte de garage également possible) ou dans une teinte assortie au décor (surfaces Planar, Decograin, Duragrain)
- Ferme-porte intégré avec unité de blocage pour une protection optimale et un aspect de porte remarquable **5**
- Verrouillage multipoints avec un pêne rond et un pêne à crochet par panneau pour une meilleure stabilité et une sécurité anti-effraction accrue **6**
- La cellule photoélectrique avancée VL 2 stoppe la porte sans heurt et accroît la sécurité **7**



A noter :

A largeur identique, les portes à cassettes, dotées ou non d'un portillon incorporé, ne présentent pas forcément une répartition harmonisée des cassettes.

Les portes à commande manuelle avec portillon incorporé n'ont pas de poignée extérieure. Elles se verrouillent de l'intérieur.



Dimensions de porte

- Largeur 1330 – 3000 mm
- Hauteur 1960 – 2500 mm

Équipement standard

- Remplissage de porte en panneaux de 42 mm d'épaisseur **1**
- Pour rainures S, M, L ou D dans toutes les couleurs et tous les décors
- Profilés de cadre en aluminium de 60 mm d'épaisseur de la couleur des panneaux (pour Decograin et Duragrain, panneaux dans une couleur assortie au décor) **2**
- 3 paumelles robustes par vantail de porte (une paumelle avec protection) en teinte aluminium **3**
- Double joint de butée sur 3 côtés et double joint à lèvres au niveau du seuil **4**
- Vantail d'entrée avec béquillage en aluminium et serrure pour cylindre profilé **5**
- Vantail semi-fixe avec tige de verrouillage **6**



Équipement optionnel

- Unité de blocage mécanique sur vantaux d'entrée et semi-fixe pour fixer les vantaux à l'état ouvert **7**
- Unité de blocage mécanique avec fonction d'amortissement et de freinage pour empêcher les vantaux de claquer à l'ouverture et à la fermeture et blocage à chaque position de porte souhaitée **8**
- Paumelles masquées pour un aspect de porte élégant

Équipement de motorisation

- Ferrure pour portes à vantaux avec cache pour les motorisations ProMatic 4 ou SupraMatic 4 **9**
- Paumelles masquées
- Sécurité antipincement pour une sécurité élevée à l'intérieur **10**

Motorisations

SupraMatic 4

Ouverture de porte ultrarapide et fonctions additionnelles intelligentes

- Vitesse d'ouverture* jusqu'à 75 % plus rapide à hauteur de 25 cm/s
- Commande intelligente avec l'appli BlueSecur
- Aération confortable du garage
- Ouverture partielle
- Eclairage LED 3 (SupraMatic E) à 5 fois* (SupraMatic P) plus clair
- Programmation simple grâce à un double affichage à 7 segments
- Capot de motorisation haut de gamme en acier inoxydable
- Connexion à des unités centrales Smart Home grâce à une interface HCP de série
- Faible consommation d'énergie en mode veille inférieure à 1 watt



BiSecur

Emetteur HSE 4 BS à 4 touches de série, surface structurée noire avec extrémités chromées

Motorisations de porte de garage	SupraMatic E	SupraMatic P
Récepteur Bluetooth	Intégré, fonction marche / arrêt	Intégré, fonction marche / arrêt
Raccord bus HCP	Intégré	Intégré
Cycles par jour / heure	25 / 10	50 / 10
Force de traction et de poussée	650 N	750 N
Effort de pointe	800 N	1000 N
Vitesse d'ouverture max.	25 cm/s	25 cm/s
Eclairage	20 LED	30 LED à fonction de signalisation
Largeur de porte max.	5500 mm	6000 mm
Surface de porte max.	13,75 m ²	15 m ²

* Par rapport à une ProMatic série 3

Exclusivité Hörmann
Brevet européen

Hörmann BlueSecur



Commande par smartphone grâce à l'appli BlueSecur Hörmann

Une qualité supérieure à un prix attractif

- Vitesse d'ouverture* jusqu'à 40 % plus rapide à hauteur de 20 cm/s
- Aération confortable du garage
- Ouverture partielle
- Eclairage LED 2 fois* plus clair
- Connexion à des unités centrales Smart Home grâce à une interface HCP de série
- Faible consommation d'énergie en mode veille inférieure à 1 watt



BiSecur

Emetteur HSE 4 BS à 4 touches de série, surface structurée noire avec extrémités synthétiques

Motorisations de porte de garage	ProMatic 4	ProMatic 4 Akku
Récepteur Bluetooth	En option (HET-BLE)	En option (HET-BLE)
Raccord bus HCP	Intégré	Intégré
Cycles par jour / heure	25 / 10	5 / 2
Force de traction et de poussée	600 N	500 N
Effort de pointe	750 N	600 N
Vitesse d'ouverture max.	20 cm/s	16 cm/s
Eclairage	10 LED	10 LED
Largeur de porte max.	5000 mm	4000 mm
Surface de porte max.	11,25 m ²	9 m ²

* Par rapport à une ProMatic série 3

ProMatic 4 Akku

Pour garages sans raccordement secteur



Batterie avec module solaire

Accessoires

Emetteurs



HS 5 BS
4 touches de fonction plus touche d'interrogation, surface brillante noire ou blanche



HS 5 BS
4 touches de fonction plus touche d'interrogation, surface structurée noire mate



HS 4 BS
4 touches de fonction, surface structurée noire mate



HS 1 BS
1 touche de fonction, surface structurée noire mate



HSE 1 BS
1 touche de fonction, œillet pour porte-clés inclus, surface structurée noire mate



HSE 4 BS
4 touches de fonction, œillet pour porte-clés inclus, surface structurée noire mate avec extrémités chromées ou synthétiques



HSE 4 BS
4 touches de fonction, œillet pour porte-clés inclus, surface brillante avec extrémités chromées, couleurs (ill. de gauche à droite) : blanc, gris anthracite, Frozen Grey, Classic Grey, carbone et argent .**NOUVEAU**



HSD 2-C BS
Design chromé brillant, 2 touches de fonction, également utilisable comme porte-clés



HSZ 1 BS
1 touche de fonction, s'insère dans l'allume-cigare



Station d'émetteur
En surface brillante noire ou blanche, surface structurée noire mate, pour HS 5 BS, HS 4 BS et HS 1 BS



Support d'émetteur
Pour montage mural ou fixation sur le pare-soleil d'un véhicule, transparent, pour HS 5 BS, HS 4 BS, HS 1 BS ainsi que HSE 1 BS et HSE 4 BS

→ Vous trouverez la gamme complète des accessoires dans la brochure Motorisations de porte et Unités centrales Smart Home.



Clavier à code sans fil FCT 3 BS
3 fonctions, avec touches rétroéclairées, montage encastré ou en applique possible, boîtier synthétique en gris clair RAL 7040 (également disponible avec 10 fonctions et clapet, laqué en aluminium blanc RAL 9006)



Clavier à code sans fil FCT 10 BS
10 fonctions, avec touches rétroéclairées et clapet, montage encastré ou en applique possible, boîtier synthétique laqué en aluminium blanc RAL 9006



Lecteur d'empreinte digitale sans fil FFL 25 BS
2 fonctions, jusqu'à 25 empreintes digitales, avec clapet, montage encastré ou en applique possible, boîtier synthétique laqué en aluminium blanc RAL 9006



Bouton-poussoir sans fil FIT 5 BS
4 touches de fonction plus touche d'interrogation, boîtier synthétique en blanc pur RAL 9010

Boutons-poussoirs / Claviers à code



Bouton-poussoir sans fil FIT 2-1 BS
2 fonctions, possibilité de raccorder jusqu'à 2 éléments de commande par câble, p. ex. contacteur à clé, boîtier synthétique en blanc pur RAL 9010



Bouton-poussoir IT 1b-1
Grande touche rétroéclairée pour une ouverture confortable de la porte, boîtier synthétique en blanc pur RAL 9010



Clavier transpondeur TTR 1000-1
1 fonction, pour apprentissage de 1000 clés, matériel livré : 1 clé et 1 carte (d'autres en supplément sur demande), boîtier en zinc moulé sous pression en aluminium blanc RAL 9006



Clavier à code CTP 3-1
3 fonctions, avec inscription rétroéclairée et surface tactile noire, boîtier en zinc moulé sous pression en aluminium blanc RAL 9006



Clavier à code CTV 3-1
3 fonctions, particulièrement robuste, avec pavé numérique en métal, boîtier en zinc moulé sous pression en aluminium blanc RAL 9006 avec cache en acier inoxydable



Lecteur d'empreinte digitale FL 150
2 fonctions, commande par empreinte digitale, jusqu'à 150 empreintes digitales mémorisables, boîtier en zinc moulé sous pression en aluminium blanc RAL 9006 avec cache en acier inoxydable



Contacteur à clé
1 STUP 50
2 STAP 50
Exécution à encastrer ou en applique, incluant 3 clés, boîtier en zinc moulé sous pression en aluminium blanc RAL 9006 avec cache en acier inoxydable



Capteur climatique intérieur HKSI 3
Pour la surveillance de l'humidité de l'air et l'aération automatique du garage, boîtier synthétique en blanc pur RAL 9010
Capteur extérieur HKSA 4
Pour la mesure de l'humidité de l'air à l'extérieur, boîtier synthétique en blanc pur RAL 9010

Solutions de rénovation

Pour les situations de montage spécifiques

Montage standard **1**

Dans l'idéal, le garage existant offre un écoinçon latéral de 90 mm. Cela permet de visser directement l'huissérie au mur derrière la baie. Les portes sectionnelles Hörmann sont livrées avec tous les accessoires de fixation nécessaires pour cette situation de montage.

Set de calage d'huissérie **.NOUVEAU 2**

Le profilé synthétique est monté entre l'huissérie et la maçonnerie. Dans le cas de murs extérieurs humides, cela permet d'éviter le transfert d'humidité vers l'huissérie et de prévenir efficacement la formation de rouille.

Revêtements du cadre dormant

Pour une impression globale harmonieuse, les montants latéraux avec revêtements du cadre dormant peuvent être adaptés à la surface des panneaux.

3 Revêtement de cadre dormant de 55 mm de largeur, rondelles adhésives incluses, pour montage facile derrière la baie avec écoinçon latéral réduit (< 90 mm)

4 Revêtement de cadre dormant de 90 mm de largeur pour montage affleurant dans la baie

Patte d'ancrage spéciale pour fixation latérale de l'huissérie

Grâce à la patte d'ancrage universelle spéciale en option, l'huissérie de la porte sectionnelle est fixée au mur latéral du garage. Les irrégularités du mur peuvent être compensées simplement et rapidement de sorte que la baie reste intacte.

3 Montage avec distance au mur jusqu'à 35 mm

4 Montage avec mur latéral biaisé et irrégulier

5 Montage avec système composite d'isolation thermique

6 Montage en cas de façades non porteuses (briques ou isolation thermique) avec écoinçons latéraux de 90 à 125 mm et profondeur de fixation de 160 à 240 mm (en fonction de l'exécution des pattes d'ancrage).



Seuil anti-tempête **7**

Le profilé est simplement monté au sol et permet une étanchéité supplémentaire au niveau de l'arête inférieure de porte. Il empêche la pénétration d'eau stagnante sur toute la largeur de porte. Grâce à sa faible hauteur, il assure un accès aux personnes à mobilité réduite.

Sets de compensation pour les sols en pente **8**

Le profilé de sol réglable permet de compenser le bord inférieur du tablier de porte jusqu'à une différence de hauteur de 20 mm. Le set de compensation d'huissierie se compose de plaques synthétiques de 2,5 mm d'épaisseur qui sont placées exactement sous les pieds d'huissierie.

Remplacement de portes basculantes

Lors du démontage d'une ancienne porte basculante et du montage d'une nouvelle porte sectionnelle LPU 42, il est souvent nécessaire d'effectuer des travaux pour rectifier le sol. Avec nos solutions de rénovation, ces travaux sont inutiles.

Butée de seuil pour rénovation **9**

Remplace l'ancienne butée de seuil d'une porte basculante pour une fermeture propre du garage au sol.

Set de compensation pour seuil relevé **10**

Le set se compose d'un profilé de compensation et de ferrures de porte spéciales. En cas d'utilisation du set, l'huissierie doit être raccourcie de 25 mm. Elle peut soit être commandée à la dimension souhaitée, soit être raccourcie par l'utilisateur.

Set Reno RZ **11**

La partie arrière du pied d'huissierie synthétique se déclipse afin d'être montée sur le rail de sol de l'ancienne porte basculante. Le kit se compose d'une boîte de tête spéciale et d'un joint de sol spécialement formé qui étanchéfie la porte et la protège des salissures devant la butée de seuil.



Solutions de rénovation

Avec faux-linteaux élégants

Faux-linteau de compensation ¹

Dans l'idéal, le garage déjà existant offre un espace libre d'au moins 100 mm au niveau du linteau (min. 115 mm pour les portes avec motorisation). Le faux-linteau de compensation pour le montage standard derrière la baie est livré de série avec une hauteur de 95 mm. Sur demande, le faux-linteau est également disponible en 125 mm de hauteur.

Panneau à sections à double paroi ²

Un faux-linteau à panneaux à double paroi assorti et destiné à être monté dans la baie recouvre un jour plus important entre le plafond et le faux-linteau de compensation. Des vitrages sont également possibles après demande de faisabilité. En option, ce panneau peut également être livré en tant que bande vitrée en aluminium.

Faux-linteau de compensation affleurant ³

Pour les portes LPU 42, ce faux-linteau de compensation affleurant représente une solution élégante permettant une jonction invisible entre le faux-linteau et le tablier de porte. Lorsque la porte est fermée, la section de porte supérieure opère un raccord affleurant au faux-linteau.

Kit d'hubriserie pour linteau et montant latéral

En cas de montage dans la baie, il est possible d'utiliser une porte en dimensions de rénovation ou en dimensions standard avantageuses. Le jour restant entre le linteau et le panneau de porte supérieur ou la paroi latérale et le montant latéral (max. 35 mm) est couvert à l'aide du kit d'hubriserie en option. Ce kit se compose de panneaux, de caches et d'accessoires de fixation. Avec le revêtement de cadre dormant en option, le montant latéral est également recouvert :

⁴ Largeur de 95 mm pour montage dans le jour

⁵ Largeur de 125 mm pour montage devant le jour.

Kit de profilés de rénovation ⁶

Le profilé de rénovation disponible en option permet de recouvrir facilement et soigneusement des interstices inesthétiques et des sections de mur brisées au niveau du linteau et du jour, rendant superflu tout travail de maçonnerie supplémentaire.



	Woodgrain	Slategrain	Silkgrain	Sandgrain	Planar	Decograin	Duragrain
Revêtement de cadre dormant	●	○	●	●	●	●	□
Faux-linteau de compensation	●	○	●	●	●	●	□
Faux-linteaux à panneaux	●	●	●	●	●	●	●
Kit de cadre d'habillage	●	○	●	●	●	●	□
Faux-linteau de compensation affleurant	●	●	●	●	●	●	●
Kit de profilés de rénovation	●	○	●	●	●	●	□

- = Même surface, couleur ou décor que le panneau de porte
- = Surface lisse de la même couleur que le panneau de porte
- = Surface lisse dans une teinte assortie au panneau de porte ou en RAL au choix



Coupes verticales (avec motorisation)

Ferrure Z

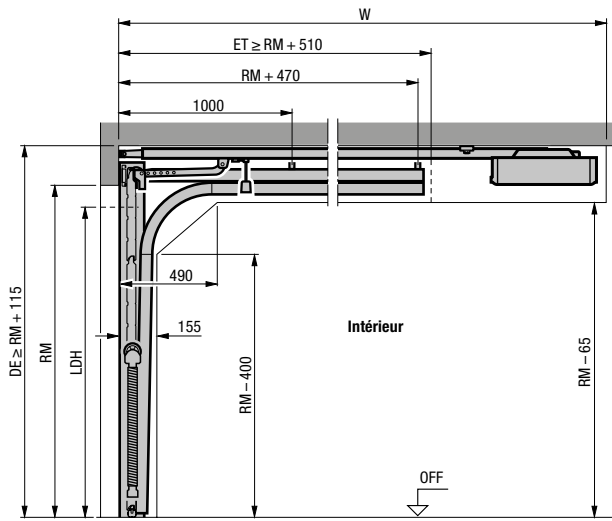

Ferrure N

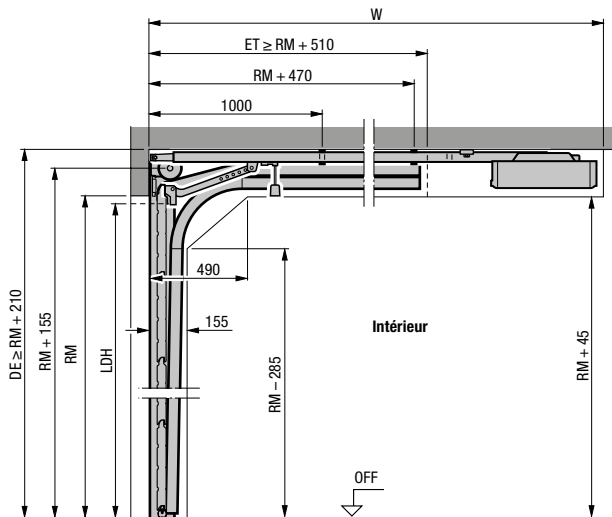

Ferrure L

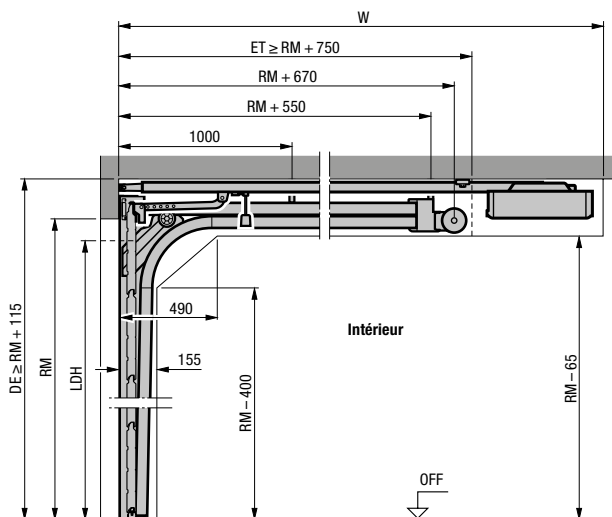

Coupe horizontale

Ferrures Z, N et L

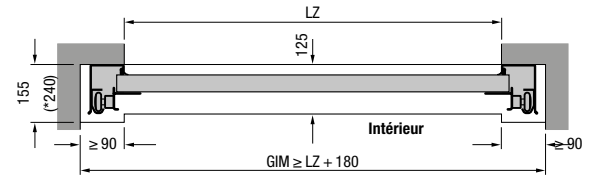

Pose avec ferrure Z, N ou L

Longueur totale de motorisation (W)	Ferrure Z	Ferrure N	Ferrure L
Portes avec motorisation			
2125 (K)	3200	3200 ¹⁾	3200
2250 (K)		3200 ²⁾	
Hauteur de porte max.			
2375 (M)	3450	3450 ¹⁾	3450
2500 (M)		3450 ²⁾	
2625 (L)	4125		
3000 (L)		4125	4125

¹⁾ Hauteur de porte max. uniquement pour LPU 67 Thermo

²⁾ Hauteur de porte max. uniquement pour LPU 42 et LTE 42

Explications

Rails de motorisation

- K Rail court
- M Rail moyen
- L Rail long

Dimensions commandées

- LZ Dimension de passage libre huisserie
- RM Hauteur modulaire
- DE Hauteur sous plafond
- W Longueur totale motorisation
- LDH Hauteur de passage libre
- GIM Dimensions intérieures du garage
- ET Profondeur d'encombrement

Note :

Pour les portes en coloris sombre et exposées au soleil, la motorisation doit être installée 40 mm plus haut.
 Pour les portes LPU 42 avec équipement de sécurité CR 2, un poids de tablier de porte supérieur à 170 kg ou une largeur de porte supérieure à 5000 mm ainsi que pour les portes LPU 67, veuillez tenir compte des dimensions différentes dans les données techniques.

Pour les types de ferrure tels que les ferrures de porte avec rehaussement et pour de plus amples informations, reportez-vous aux données techniques ou demandez conseil à votre partenaire Hörmann.

Dimensions et données techniques

Portillons indépendants

Coupes horizontales

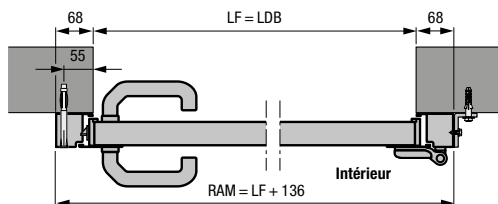

Portillon indépendant avec huisserie tubulaire en aluminium, type de profilé 1
Pose derrière la baie

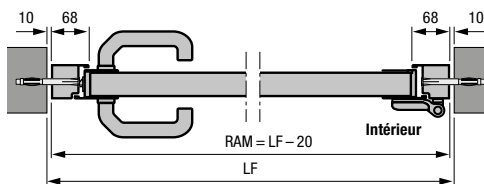

Portillon indépendant avec huisserie tubulaire en aluminium, type de profilé 2
Pose dans la baie

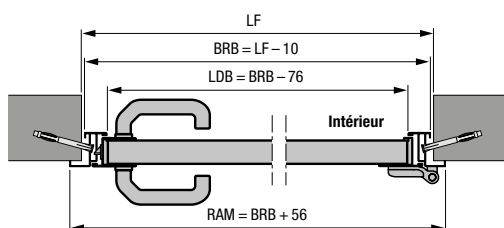

Portillon indépendant avec huisserie d'angle en aluminium, type de profilé 1 ou 2
Ouverture intérieure

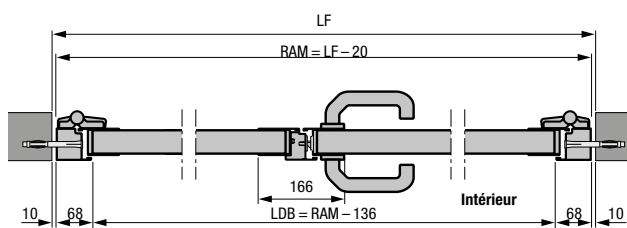

Portillon indépendant à 2 vantaux avec huisserie tubulaire en aluminium, type de profilé 2
Pose dans la baie

- Portillon indépendant à 2 vantaux avec répartition asymétrique
- Portillon indépendant à 2 vantaux ouvrant vers l'intérieur et vers l'extérieur

Coupes verticales

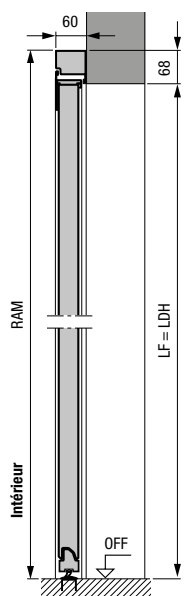

Portillon indépendant avec huisserie tubulaire en aluminium, type de profilé 2
Pose derrière la baie

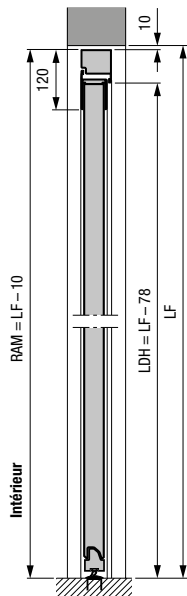

Portillon indépendant avec huisserie tubulaire en aluminium, type de profilé 2
Pose dans la baie

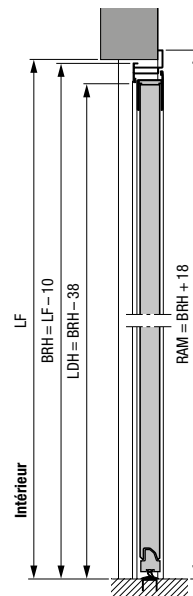

Portillon indépendant avec huisserie d'angle en aluminium, type de profilé 2
Ouverture extérieure

Dimensions en mm

Portillons indépendants en acier

Type de profilé 1 (pose derrière la baie) à rainures S, M, L, à cassettes S, huisserie tubulaire

LF de la baie	Dimension commandée = RAM	Hauteur de béquille* à partir du sol fini	Hauteur de section de porte B
855 – 875 × 1990 – 2000	990 × 2058	955	500
855 – 875 × 2115 – 2125	990 × 2183	1010	531
980 – 1000 × 1990 – 2000	1115 × 2058	955	500
980 – 1000 × 2115 – 2125	1115 × 2183	1010	531

Type de profilé 2 (pose derrière la baie) à rainures S, M, L, D, à cassettes S, huisserie tubulaire

LF de la baie	Dimension commandée = RAM	Hauteur de béquille* à partir du sol fini	Hauteur de section de porte B
855 – 875 × 1990 – 2000	990 × 2058	1050	500
855 – 875 × 2115 – 2125	990 × 2183	1050	531
980 – 1000 × 1990 – 2000	1115 × 2058	1050	500
980 – 1000 × 2115 – 2125	1115 × 2183	1050	531

Type de profilé 2 (pose dans la baie) à rainures S, M, L, D, huisserie tubulaire

LF de la baie	Dimension commandée = RAM	Hauteur de béquille* à partir du sol fini	Hauteur de section de porte B
875 × 2000	855 × 1990	1050	500
875 × 2125	855 × 2115	1050	531
1000 × 2000	980 × 1990	1050	500
1000 × 2125	980 × 2115	1050	531

Type de profilé 1 (ouverture vers l'intérieur uniquement, pose sur retombée de linteau), à rainures S, M, L, à cassettes S, huisserie d'angle

Dimension commandée = BRM	Hauteur de béquille* à partir du sol fini	Hauteur de section de porte B
875 × 2000	955	500
875 × 2125	1010	531
1000 × 2000	955	500
1000 × 2125	1010	531

Type de profilé 2 (pose avec ouverture intérieure ou extérieure), à rainures S, M, L, D, huisserie d'angle

Dimension commandée = BRM	Hauteur de béquille* à partir du sol fini	Hauteur de section de porte B
875 × 2000	1050	500
875 × 2125	1050	531
1000 × 2000	1050	500
1000 × 2125	1050	531

Explications

- P1** Type de profilé 1 (cadre ouvrant étroit)
P2 Type de profilé 2 (cadre ouvrant large)
LDB Largeur de passage libre
LDH Hauteur de passage libre
RAM Dimension hors-tout cadre
LF Dimension tableau fini
BRM Dimension jour
BRB Largeur jour
BRH Hauteur jour
OFF Sol fini

Dimensions hors-standards

Portillons indépendants à 1 vantail :
Sur demande

Portillons indépendants à 2 vantaux :
1330 – 2500 × 1960 – 2558 mm

* Vous trouverez les hauteurs de béquille hors-standards dans les données techniques.

Découvrez la qualité Hörmann pour constructions neuves et rénovations

Les produits Hörmann convainquent par leur longévité et leur grande fonctionnalité. De quoi vous permettre de planifier au mieux votre projet de construction ou de rénovation. Grâce à des solutions parfaitement harmonisées, votre maison gagne en esthétique, en sécurité et en confort.

**PORTES DE GARAGE. MOTORISATIONS DE PORTE ET PORTAIL. PORTES D'ENTREE.
PORTES D'INTERIEUR. PORTES EN ACIER. HUISSERIES. ESPACES DE RANGEMENT**



Les produits représentés sont parfois dotés d'équipements spéciaux et ne correspondent par conséquent pas toujours à l'exécution standard. Pour des raisons techniques d'imprimerie, les teintes et surfaces représentées n'ont pas de caractère contractuel. Droits d'auteur réservés. Reproduction, même partielle, uniquement avec notre autorisation. Sous réserve de modifications.