



THERMO65 / THERMO46 PORTES D'ENTREE

NOUVEAU. Couleurs préférentielles MatchColor assorties aux portes de garage sectionnelles Hörmann

HÖRMANN





04

Les bonnes raisons
de choisir les portes
d'entrée Hörmann.



14

Motifs de porte.
Inspirations.



28

Design.
Équipement.
Accessoires.

Responsable depuis des générations

Forte d'une expérience de plus de 85 ans en tant que spécialiste en menuiserie, l'entreprise familiale Hörmann engage sa responsabilité envers les générations présentes et futures. C'est la raison pour laquelle la responsabilité écologique est si importante pour nous. A cet effet, nous élaborons des solutions innovantes pour des produits durables et une protection environnementale intelligente.



« UN NOM SE FORGE PAR LE TRAVAIL. »

August Hörmann

Répondant fièrement aux attentes du fondateur de la société, la marque Hörmann est synonyme d'une véritable qualité et compte parmi les leaders européens du secteur des portes d'entrée. Grâce au vaste réseau de vente et de service, Hörmann se positionne comme votre partenaire international performant pour une menuiserie de qualité.

PERSPECTIVES. Hörmann montre le bon exemple en couvrant 100 % de ses besoins énergétiques avec de l'électricité verte. Un système de gestion énergétique intelligent et certifié, allié à un envoi postal neutre en émissions de CO₂ et au recyclage de matières premières, permet d'économiser chaque année plus de 60000 tonnes de CO₂. De plus, nous compensons plus de 100000 tonnes de CO₂ en soutenant des projets éoliens et de reboisement en coopération avec ClimatePartner.



Vous trouverez de plus amples informations sur www.hormann.fr/a-propos-de-hoermann/environnement



La qualité de marque « made in Germany »



L'entreprise familiale Hörmann offre toutes les menuiseries importantes pour la construction et la rénovation d'une seule source. Elles sont fabriquées dans des usines spécialisées suivant les procédés de fabrication à la pointe de la technologie. En outre, nos collaborateurs travaillent énergiquement à la mise au point de nouveaux produits, à des améliorations de détails et développements constants. Il en résulte de nombreux brevets et avantages commerciaux décisifs.





**5 ans de
garantie**

LONGEVITE GARANTIE. Les principaux composants de portes sont entièrement développés et fabriqués par Hörmann. Les tests de longévité menés en conditions réelles assurent des produits en série élaborés et caractérisés par la qualité Hörmann. Grâce à ces tests et à un contrôle de qualité sans compromis, Hörmann vous offre 5 ans de garantie sur toutes les portes d'entrée Thermo65 et Thermo46.



CONVAINCANTES DANS TOUTES LES EXECUTIONS. Nos portes d'entrée sont supérieures aux portes synthétiques ou en bois à bien des égards. En matière d'isolation thermique, toutes nos portes d'entrée satisfont aux exigences de la nouvelle loi relative à l'énergie des bâtiments (GEG). Nos portes insonorisantes atténuent en outre les bruits du trafic à un niveau modéré et nos portes coupe-feu sont un bon choix en cas de passage direct du garage à l'habitat.

→ Vous trouverez plus d'informations à partir de la page 30.



Une porte design pour les plus exigeants

Quel bel accueil vous réservez à vos invités avec une porte d'entrée Hörmann ! Bien sûr, le design raffiné de nos portes vous enchantera également chaque jour, vous et votre famille. De l'extérieur, nos portes attirent le regard. A l'intérieur, elles s'harmonisent parfaitement avec vos autres portes. Un vrai bijou !





PANNEAU DE PORTE AVEC CADRE OUVRANT

CACHE. En tant qu'entrée principale ou secondaire, les portes Thermo65 et Thermo46 vous réservent un accueil raffiné et exclusif. Avec son cadre ouvrant caché, le panneau de porte monobloc satisfait au moindre désir concernant la conception, la face intérieure s'accordant parfaitement aux portes d'intérieur de votre habitat.

EN HAUT. Vue de l'extérieur et de l'intérieur de portes d'entrée Hörmann avec cadre ouvrant caché

EN BAS. Portes d'entrée d'autres fabricants vues de l'extérieur et de l'intérieur avec cadre ouvrant visible

PAGE 8. Porte d'entrée en aluminium / acier Thermo65 motif 515, poignée en acier inoxydable HB 38-2, Matt deluxe aluminium gris CH 9007, parties latérales en option

Protégez-vous des individus indésirables

Un cambriolage est perpétré toutes les cinq minutes. Il est d'autant plus important de munir sa porte d'entrée d'un équipement de sécurité élevé. En effet, au bout de 90 secondes de vaines tentatives, le cambrioleur renonce généralement à son effraction. C'est pourquoi presque la moitié des tentatives de cambriolage échoue lorsque la porte est suffisamment sécurisée.





VERROUILLAGE ANTI-EFFRACTION. Parce que vous et votre famille devez vous sentir en sécurité chez vous, les portes Thermo65 / Thermo46 sont équipées d'un verrouillage multipoints de série. Le pêne $\frac{1}{4}$ de tour à verrouillage aisé de série assure, quant à lui, une fermeture particulièrement silencieuse.



Sécurité CR 2
en option



Contrôle et certification

LE PETIT PLUS EN TERMES DE SÉCURITÉ. Avec l'équipement de sécurité CR 2 proposé en option pour nos portes d'entrée, les éventuels voleurs auront beaucoup de mal à s'introduire chez vous. Nous protégeons ainsi votre maison contre tous les visiteurs indésirables. En outre, cette solution de sécurité certifiée est très discrète, contrairement aux solutions de la concurrence.

→ Vous trouverez plus d'informations à partir de la page 30.

Des portes d'entrée adaptées à vos envies

Que vous soyez à la recherche d'une nouvelle porte d'entrée ou d'une porte pour votre entrée secondaire ou latérale : la gamme Hörmann a été conçue pour répondre à chaque souhait. Vous trouverez chez nous la porte correspondant exactement à vos exigences. Aspect élégant, vitrages généreux ou confort de commande intelligent – tout est possible, et ce exactement selon vos souhaits. Laissez-vous inspirer par la diversité Hörmann au cours des pages suivantes ou configurez confortablement la porte de vos rêves sur Internet.



LA PORTE DE VOS REVES EN QUELQUES CLICS.

Grâce à notre configurateur de portes, vous pouvez essayer de nombreuses combinaisons de produits et d'options sur votre PC ou votre tablette, confortablement installé chez vous. En quelques clics, configurez la porte de vos rêves en sélectionnant le type de porte, le motif, la teinte et les dimensions. Vous verrez également le prix conseillé sans engagement pour votre configuration. En chargeant une photo de votre maison afin d'y insérer la porte dans votre entrée, vous pourrez voir si votre nouvelle porte d'entrée correspond à votre maison.



Vous trouverez le configurateur Hörmann à l'adresse

www.hormann.fr/habitat-maitre-doeuvre-marche-residentiel/configurateur





HOEMANN

Thermo65



Sécurité CR 2
en option



Isolation thermique élevée
Coefficient U_D maximum de $0,87 \text{ W}/(\text{m}^2\cdot\text{K})$

LA PORTE IDEALE POUR VOTRE ENTREE PRINCIPALE. Motifs modernes ou classiques, avec ou sans vitrage : choisissez la porte d'entrée convenant le mieux à votre habitat. Le motif de porte 610S doté d'un vitrage sans cadre séduit avec une vue de la porte en filigrane particulièrement élégante pour une transparence maximale.

En version standard, les faces intérieure et extérieure des portes Thermo65 ont un aspect identique. En option, les portes d'entrée Thermo65 sont également disponibles en exécution blanc trafic RAL 9016 sur la face intérieure, afin d'être parfaitement assorties à vos portes d'intérieur blanches !

Face intérieure de la porte d'entrée en blanc trafic RAL 9016 en parfaite harmonie avec les portes d'intérieur blanches (illustration avec accessoire en option SmartKey)



A GAUCHE. Porte d'entrée en aluminium / acier Thermo65 motif 610S, poignée en acier inoxydable HB 38-2, vitrage Satinato, gris basalte RAL 7012, partie latérale en option



Motif 010
Avec parement figure 751



Motif 010



Motif 015
Avec parement figure 400



Motif 015



Motif 600S



Motif 610S



Motif 700B



Motif 730B

THERMO65

Tous les motifs de porte sur ces deux pages en Matt deluxe CH 703 anthracite métallique

Motif 010 parement en acier inoxydable figure 751 (en option), poignée en acier inoxydable HB 14-2

Motif 010 poignée en acier inoxydable HB 14-2

Motif 015 parement figure 400 en aspect acier inoxydable (en option), poignée en acier inoxydable HB 14-2

Motif 015 poignée en acier inoxydable HB 14-2

Motif 515 poignée en acier inoxydable HB 14-2

Motif 600S poignée en acier inoxydable HB 38-2, vitrage Satinato sur le cadre

Motif 610S poignée en acier inoxydable HB 38-2, vitrage Satinato

Motif 700B poignée en acier inoxydable HB 38-2 et cadre de vitrage en acier inoxydable en black.edition, noir foncé RAL 9005 (en option), vitrage sablé avec 7 bandes transparentes

Motif 730B poignée en acier inoxydable HB 38-2, vitrage sablé avec 7 bandes transparentes

Motif 750C poignée en acier inoxydable HB 38-2, vitrage sablé avec 5 bandes transparentes

→ Vous trouverez toutes les couleurs et surfaces à partir de la page 34.



Motif 515



Motif 750C



EN HAUT. Porte d'entrée en aluminium / acier Thermo65 motif 700B, poignée en acier inoxydable HB 38-2, vitrage sablé avec 7 bandes transparentes, Matt deluxe CH 703 anthracite métallique, partie latérale en option ; porte de garage sectionnelle à rainures L, Planar, Matt deluxe CH 703 anthracite métallique

PORTE D'ENTREE ET PORTE DE GARAGE ASSORTIES. Quel plaisir d'avoir un habitat dont toutes les portes offrent une image d'ensemble harmonieuse. A cet effet, toutes les portes d'entrée sont disponibles en teinte Hörmann Matt deluxe assortie à la couleur des portes de garage sectionnelles Hörmann à rainures L avec surface Planar. Ou bien sélectionnez des portes de garage sectionnelles, portes d'entrée, portillons indépendants et portes en tôle d'acier assortis parmi les 10 nouvelles couleurs préférentielles MatchColor. Un design assorti dont vous n'êtes pas prêt de vous lasser.



Motif 800S



Motif 810E



Motif 820S



Motif 830S



Motif 840S



Motif 850B



Motif 900D

THERMO65

Tous les motifs de porte sur cette page sont en aluminium gris RAL 9007

Motif 800S poignée en acier inoxydable HB 38-2, vitrage Satinato

Motif 810E poignée en acier inoxydable HB 38-2, vitrage sablé avec bandes transparentes (carré)

Motif 820S poignée en acier inoxydable HB 38-2, vitrage Satinato

Motif 830S poignée en acier inoxydable HB 38-2, vitrage Satinato

Motif 840S poignée en acier inoxydable HB 38-2, vitrage Satinato

Motif 850B poignée en acier inoxydable HB 38-2, vitrage sablé avec 7 bandes transparentes

Motif 900D poignée en acier inoxydable HB 38-2, vitrage sablé avec 4 bandes transparentes, parties latérales avec vitrage sablé avec 4 bandes transparentes

→ Vous trouverez toutes les couleurs et surfaces à partir de la page 34.



EN HAUT. Porte d'entrée en aluminium / acier Thermo65 motif 100, poignée en acier inoxydable HB 14-2, brun terre RAL 8028, parties latérales en option, porte de garage sectionnelle à cassettes S, Woodgrain, brun terre RAL 8028



Motif 100



Motif 410S



Motif 430E

THERMO65

Tous les motifs de porte sur cette page sont en brun terre RAL 8028

Motif 100 poignée en acier inoxydable HB 14-2, parties latérales avec vitrage Satinato

Motif 410S poignée en acier inoxydable HB 14-2, vitrage Satinato

Motif 430E poignée en acier inoxydable HB 14-2, vitrage sablé avec bandes transparentes (cadre)

→ Vous trouverez toutes les couleurs et surfaces à partir de la page 34.

ENTREES PERSONNALISEES. Créez une entrée pleine de charme et apportez plus de lumière dans votre maison. Vous pouvez compléter chaque motif de porte illustré par des parties latérales et des impostes vitrées. Des exécutions de portes spéciales, p. ex. avec ouverture vers l'extérieur, sont également réalisables. Chez Hörmann, vous trouverez à coup sûr la porte d'entrée qui convient à votre maison.



EN HAUT. Porte d'entrée en aluminium / acier Thermo65 motif 010, poignée en acier inoxydable HB 38-2, Decograin Golden Oak (chêne doré), parties latérales en option

A GAUCHE. Porte d'entrée en aluminium / acier Thermo65 motif 010, poignée en acier inoxydable HB 14-2, gris anthracite RAL 7016, parties latérales en option, avec ouverture vers l'extérieur

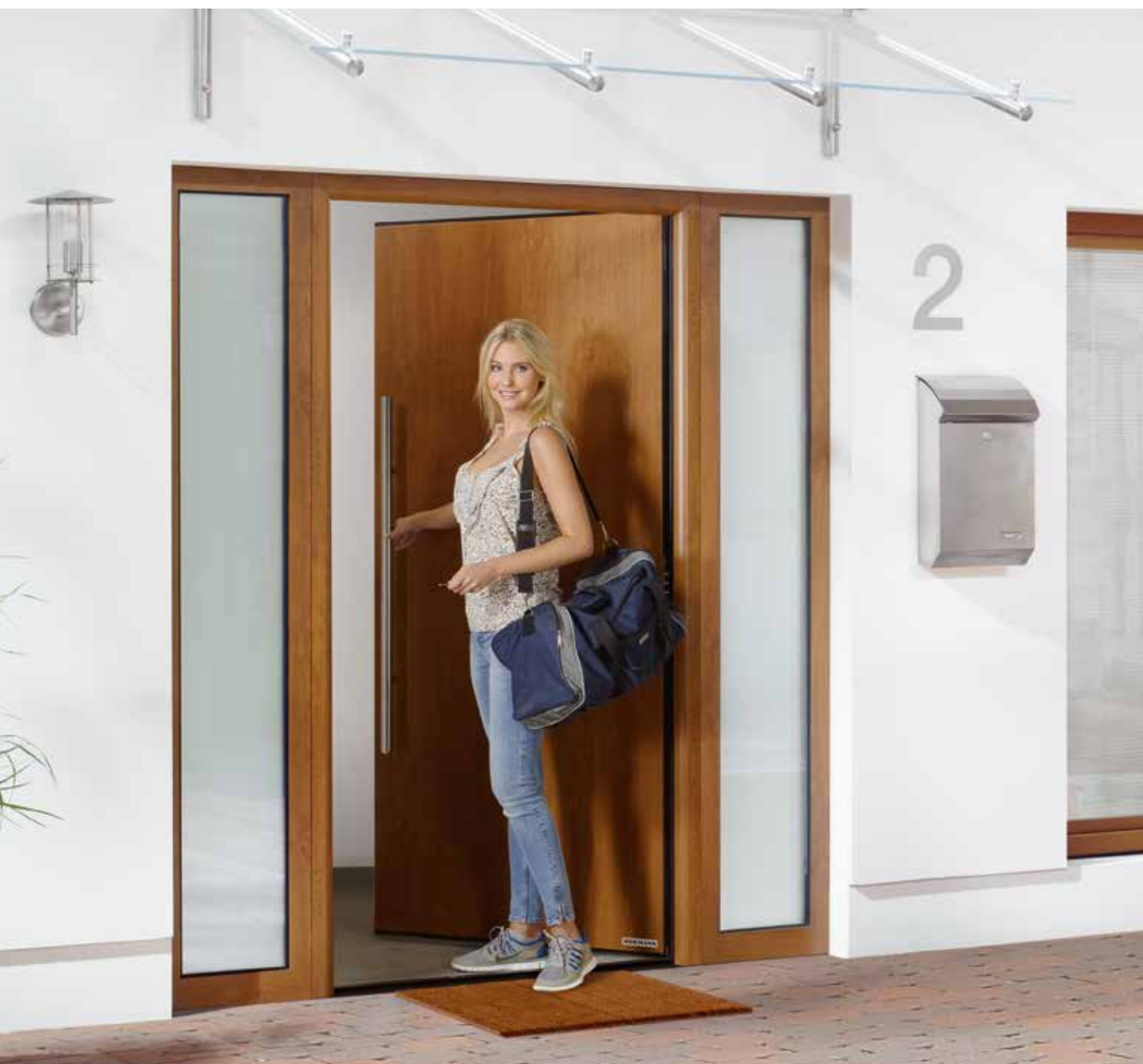

CONCEPTION PERSONNALISEE. Vous pouvez concevoir chaque motif de porte d'entrée au gré de vos envies. Une poignée extérieure particulière ou un vitrage spécifique ? Nous vous proposons toutes les options pour personnaliser votre porte d'entrée. Laissez libre cours à votre imagination pour la conception chromatique de votre nouvelle porte d'entrée Hörmann. Vous avez le choix entre des couleurs satinées, d'élégantes teintes Matt deluxe ou d'authentiques décors naturels Decograin. Les faces intérieure et extérieure sont de couleur identique. En option, les portes Thermo65 sont également disponibles en exécution assortie à vos portes d'intérieur blanches en blanc trafic RAL 9016 sur la face intérieure.

MOTORISATION DE SERRURE DE PORTE SANS FIL SMARTKEY. Ouvrez votre serrure de porte d'une simple pression de touche sur votre émetteur, un bouton-poussoir sans fil ou directement grâce aux touches de SmartKey. Ainsi, vous n'aurez plus besoin de poser vos courses pour ouvrir votre porte d'entrée. Même avec une poussette, un déambulateur ou un fauteuil roulant, entrer chez vous ne vous demandera aucun effort, car vous pouvez ouvrir la porte à distance. La porte se verrouille soit par pression d'une touche, soit automatiquement au terme d'une durée déterminée. Ainsi, votre serrure de porte est verrouillée en toute sécurité et vous protège de toute tentative d'effraction.

→ Vous trouverez plus d'informations à partir de la page 40.



EN HAUT A DROITE. Unité centrale Smart Home Hörmann homee pour tous les domaines de la maison

EN BAS A DROITE. Ouverture de porte tout confort par smartphone

EN BAS. Motorisation de serrure de porte sans fil SmartKey pour un verrouillage et un déverrouillage aisés de la porte



CONFORT D'UTILISATION POUR TOUS LES AGES. Ouvrez votre porte d'entrée facilement grâce à un système intelligent et convivial à l'aide d'un code, d'une empreinte digitale, d'un émetteur ou d'un smartphone. Avec nos sets de serrures, vous trouverez la solution intelligente qui répond à vos besoins. Avec l'unité centrale Smart Home Hörmann homee, vous pouvez par exemple commander facilement via une application, non seulement votre porte, mais aussi votre porte de garage et votre portail Hörmann, des capteurs climatiques ou une caméra. Et ce, à n'importe quelle heure du jour et de la nuit, des quatre coins du monde.

→ Vous trouverez plus d'informations à partir de la page 40.



Thermo46



Sécurité CR 2
en option



Bonne isolation thermique
Coefficient U_D maximum de $1,1 \text{ W}/(\text{m}^2\cdot\text{K})$

LA PORTE IDEALE POUR VOTRE ENTREE

SECONDAIRE. Avec les portes d'entrée en aluminium / acier Thermo46, vous êtes assuré de faire le bon choix pour l'entrée secondaire de votre habitat. Combinée à une porte d'intérieur en tant que tambour, la Thermo46 convient également à votre entrée principale. Nos portes d'entrée se déclinent en de nombreux motifs, des plus classiques aux plus modernes, avec ou sans vitrage.

Les portes Thermo46 sont livrées de série avec faces intérieure et extérieure identiques, c'est-à-dire avec la même couleur et la même surface des deux côtés.

Les portes Thermo46 vous offrent tout ce que vous êtes en droit d'attendre d'une porte d'entrée de qualité. Sélectionnez le motif qui convient à votre habitat !

A GAUCHE. Porte d'entrée en aluminium / acier Thermo46 motif 700B, poignée en acier inoxydable HB 38-2, CH 703 anthracite métallique



Motif 010



Motif 515



Motif 700B



Motif 750C



Motif 015



Motif 025S



Motif 020S



Motif 030S

THERMO46

Le motif de porte de la première rangée en gris anthracite RAL 7016. Tous les motifs de porte de la rangée inférieure en blanc trafic RAL 9016

Motif 010 poignée en acier inoxydable HB 14-2

Motif 515 avec parement figure 400 en aspect acier inoxydable (en option), poignée en acier inoxydable HB 14-2

Motif 700B poignée en acier inoxydable HB 38-2, vitrage sablé avec 7 bandes transparentes

Motif 750C poignée en acier inoxydable HB 38-2, vitrage sablé avec 5 bandes transparentes

Motif 015 poignée en acier inoxydable HB 14-2

Motif 025S avec parement figure 400 en aspect acier inoxydable (en option), poignée en acier inoxydable HB 14-2, vitrage Satinato

Motif 020S poignée en acier inoxydable HB 14-2, vitrage Satinato

Motif 030S poignée en acier inoxydable HB 14-2, vitrage Satinato

→ Vous trouverez toutes les couleurs et surfaces à partir de la page 34.



Motif 900D



EN HAUT. Porte d'entrée en aluminium / acier Thermo46 motif 400I, poignée en acier inoxydable HB 14-2, vitrage Cathédrale, blanc trafic RAL 9016, parties latérales en option



Motif 040S



Motif 100



Motif 200I



Motif 400I

THERMO46

Le motif de porte de la première rangée en gris anthracite RAL 7016. Tous les motifs de porte de la rangée inférieure en blanc trafic RAL 9016

Motif 900D poignée en acier inoxydable HB 38-2, vitrage sablé avec 4 bandes transparentes

Motif 040S poignée en acier inoxydable HB 14-2, hublot Ø 280 mm, vitrage Satinato

Motif 100 poignée en acier inoxydable HB 14-2

Motif 200I poignée en acier inoxydable HB 14-2, vitrage en verre Cathédrale

Motif 400I poignée en acier inoxydable HB 14-2, vitrage en verre Cathédrale

→ Vous trouverez toutes les couleurs et surfaces à partir de la page 34.



30



38

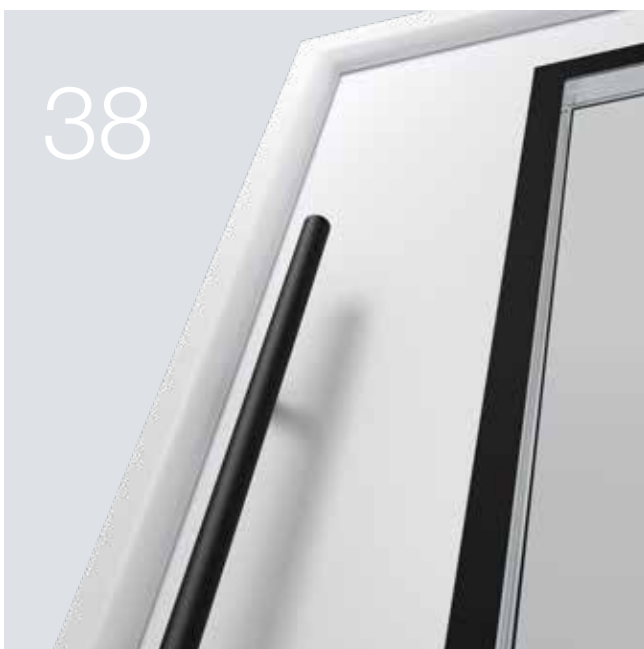

40



Design. Équipement. Accessoires.

- 30 Types de portes
- 32 Equipements de porte
- 34 Couleurs préférentielles, teintes et décors
- 37 Personnalisation
- 38 Cadres et vitrages
- 39 Poignées extérieures et béquillages
- 40 Serrures automatiques et équipements électriques
- 42 Dimensions et données techniques

Types de portes

Le profilé adéquat pour chaque exigence

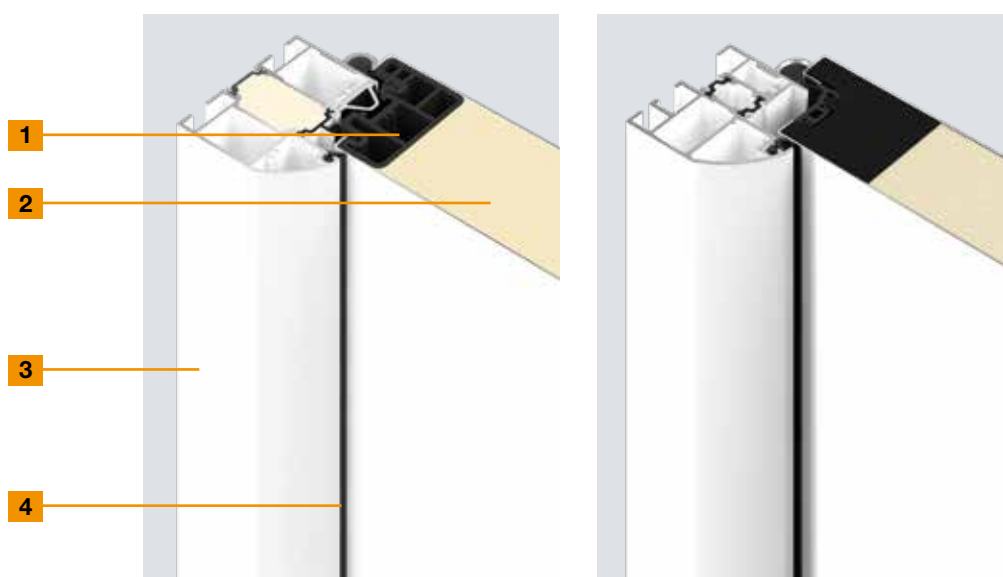

Thermo65

Thermo46

	Thermo65	Thermo46
1 Profilé de porte	Intérieur	Intérieur
Matériau	Matériau composite	Matériau composite
2 Epaisseur du panneau de porte	65 mm	46 mm
Tôle intérieure et extérieure	Acier, à rupture de pont thermique	Acier, à rupture de pont thermique
3 Huisserie de porte	Huisserie arrondie A3, 80 mm	Huisserie arrondie A1, 60 mm
Matériau	Aluminium, à rupture de pont thermique	Aluminium, à rupture de pont thermique
4 Système d'étanchéification	Triple	Double
Seuil	Aluminium / synthétique (standard, S11), synthétique (en option, S12)	Aluminium / synthétique
Caractéristiques de performance		
Forces de commande selon EN 12217	Jusqu'à classe 3	Jusqu'à classe 2
Durabilité / Contrainte mécanique selon EN 12400	Jusqu'à classe 6	Jusqu'à classe 5
Résistance aux variations climatiques selon EN 12219	Jusqu'à 2d / 2e	Jusqu'à 3c / 2d / 2e
Perméabilité à l'air selon EN 12207	Jusqu'à classe 4	Jusqu'à classe 2
Etanchéité à la pluie battante selon EN 12208	Jusqu'à classe 3A	Jusqu'à classe 1A
Résistance à la charge au vent selon EN 12210	Jusqu'à classe C3 / B3	Jusqu'à classe C3
Résistance aux chocs selon EN 13049	Jusqu'à classe 1	Jusqu'à classe 1
Stabilité mécanique selon EN 1192	Jusqu'à classe 3	Jusqu'à classe 1
Isolation thermique	Jusqu'à 0,87 W/(m²·K)	Jusqu'à 1,1 W/(m²·K)
Insonorisation	Jusqu'à 42 dB	Jusqu'à 32 dB
Sécurité anti-effraction selon EN 1627 (en option)	CR2 (en option)	CR2 (en option)

Variantes d'hubriserie

En option, les portes d'entrée Thermo65 et Thermo46 sont disponibles sans supplément avec hubriserie à bords carrés.

5 Thermo65 hubriserie A4

6 Thermo46 hubriserie A2

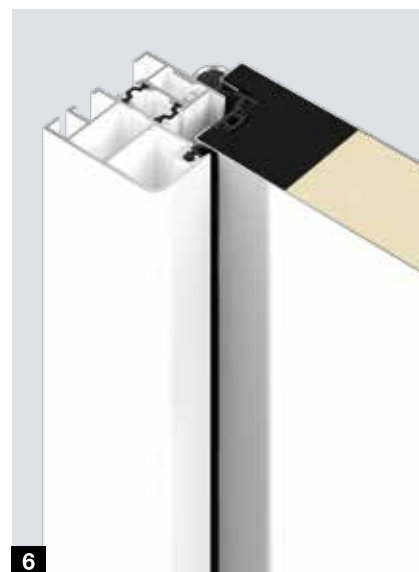

Sécurité CR 2
Contrôlée et certifiée

Portes de sécurité

Un malfaiteur occasionnel tente de fracturer la porte verrouillée en 3 minutes avec des outils simples.



Isolation acoustique
Jusqu'à 42 dB

Portes insonorisantes

Des motifs particuliers de Thermo65 peuvent être utilisés en tant que porte insonorisante. Avec le seuil de série, les portes atteignent la classe d'insonorisation 3 (42 dB) et avec le joint de sol rétractable disponible en option, elles atteignent la classe d'insonorisation 2 (37 dB). Ainsi à l'abri des bruits du trafic, du vent et des intempéries, c'est entre autres la porte idéale pour les immeubles bordés d'arbres.



Protection coupe-feu
E1,30

Portes coupe-feu

La porte coupe-feu Thermo65 motif FSTHP 010 résiste au feu durant au moins 30 minutes. La solution idéale pour le passage du garage à l'habitat (p. ex. dans le couloir d'entrée). Elle offre en outre une bonne isolation thermique pour cette zone sensible.

Exclusivité Hörmann

Portes insonorisantes à rupture de pont thermique

Exclusivité Hörmann

Portes coupe-feu à rupture de pont thermique

Equipements de porte

Pour une conception de porte élégante et fonctionnelle



	Thermo65	Thermo46
1 Face intérieure pleine	●	●
2 Serrure de sécurité 5 points	●	●
3 Pêne ¼ de tour à fermeture aisée	●	●
Serrure automatique avec verrouillage automatique mécanique	○	
4 Listel de sécurité continu en aluminium	●	
5 3 points d'anti-dégondage		●
6 Paumelles 3D à rouleaux	●	●
7 Béquille intérieure en acier inoxydable	●	●
8 Rosace de sécurité	●	○
9 Cylindre profilé avec fonction de secours et de danger et 5 clés de série	●	●
10 Rejet d'eau bas	○	○
11 Joint de sol rétractable	○	○

● = de série ○ = en option



4

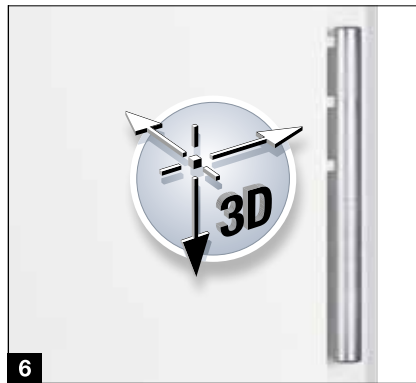

6



8



5

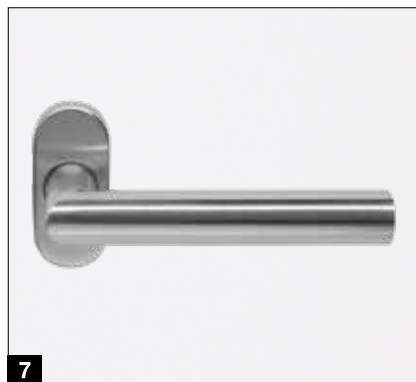

7



9

10 Rejet d'eau bas

(non illustré)

A la fois protecteur et élégant : le rejet d'eau bas en aluminium blanc RAL 9006 ou en acier inoxydable pour évacuer la pluie battante peut également être postéquipé.

11 Joint de sol rétractable

(non illustré)

Cet équipement en option est la solution idéale pour l'étanchéité de portes d'entrée sans seuil utilisées dans les entrées accessibles aux PMR.

Vitrage de sécurité.

En matière de sécurité anti-effraction et de protection contre les accidents, les portes d'entrée Hörmann satisfont aux exigences les plus strictes. Le verre de sécurité sur les faces intérieure et extérieure du vitrage isolant assure un maximum de sécurité. En cas de bris de verre éventuel, la vitre ne vole pas en éclats et reste maintenue à l'intérieur, éliminant ainsi tout risque de blessure. En outre, le verre de sécurité feuilleté offre une sécurité anti-effraction élevée puisqu'il bloque tout accès à l'intérieur.

Couleurs préférentielles

MatchColor, Color



MatchColor .NOUVEAU

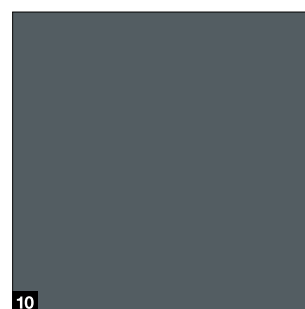
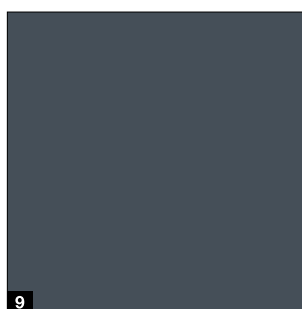
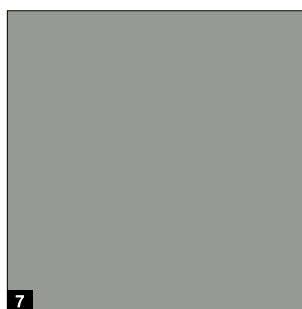
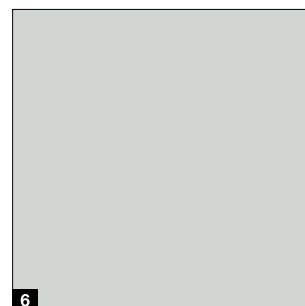
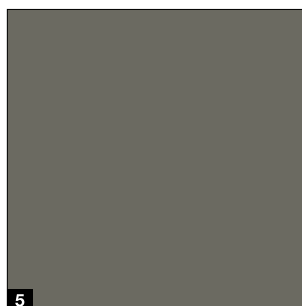
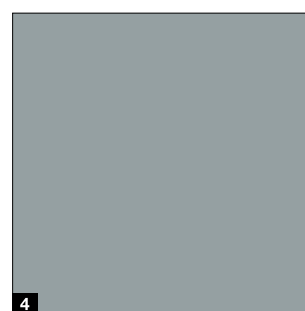
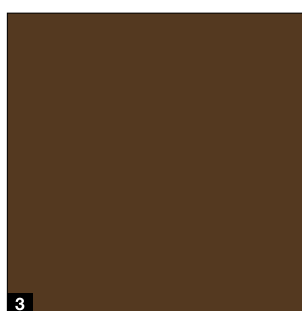
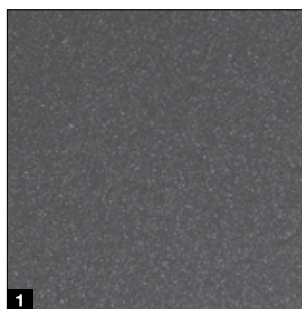

MatchColor

MatchColor .NOUVEAU

Concevez votre maison dans une parfaite harmonie de couleurs avec les couleurs préférentielles MatchColor pour des portes de garage sectionnelles, portes d'entrée, portillons indépendants et portes en tôle d'acier assortis. Réjouissez-vous d'une vue d'ensemble harmonieuse grâce à des couleurs assorties. C'est aussi cela la qualité Hörmann !

Color

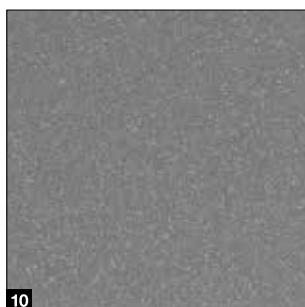
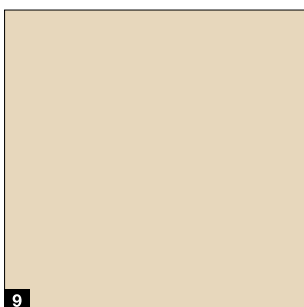
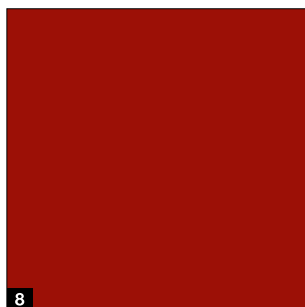
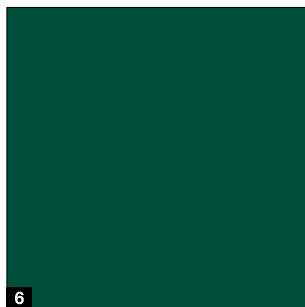
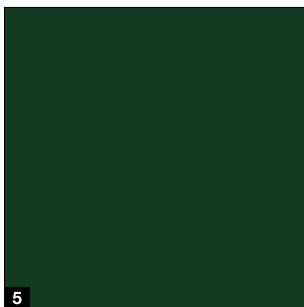
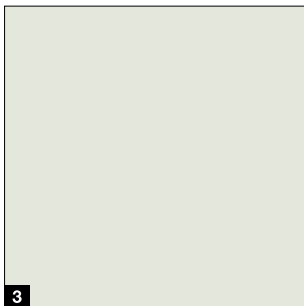
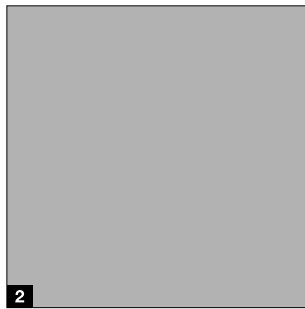
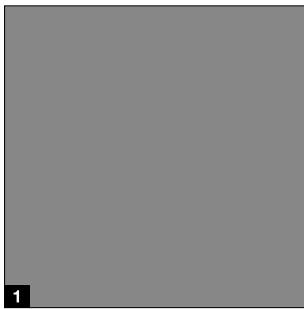

MatchColor .NOUVEAU

- 1 CH 703 Anthracite métallique
- 2 RAL 9005 Noir foncé
- 3 RAL 8028 Brun terre
- 4 RAL 7040 Gris fenêtre
- 5 RAL 7039 Gris quartz
- 6 RAL 7035 Gris clair
- 7 RAL 7030 Gris pierre
- 8 RAL 7016 Gris anthracite
- 9 RAL 7015 Gris ardoise
- 10 RAL 7012 Gris basalte

Color

- 1 RAL 9007 Aluminium gris
- 2 RAL 9006 Aluminium blanc
- 3 RAL 9002 Blanc gris
- 4 RAL 7037 Gris poussière
- 5 RAL 6009 Vert sapin
- 6 RAL 6005 Vert mousse
- 7 RAL 5010 Bleu gentiane
- 8 RAL 3003 Rouge rubis
- 9 RAL 1015 Ivoire clair
- 10 CH 907 Aluminium gris

A noter :

Toutes les couleurs mentionnées sont comparables aux couleurs RAL respectives. Pour des raisons techniques d'imprimerie, les teintes et surfaces représentées n'ont pas de caractère contractuel.

Demandez conseil à votre partenaire Hörmann.

Teintes et décors

Teintes Matt deluxe et décors Decograin

Matt deluxe

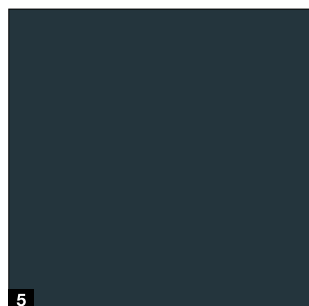
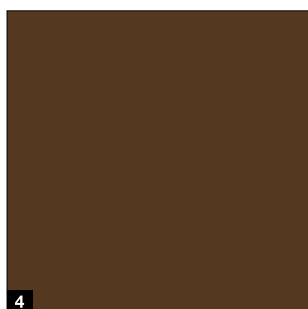
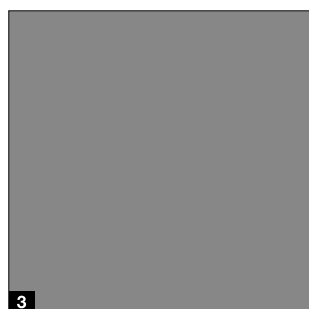
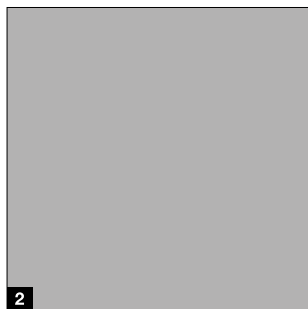
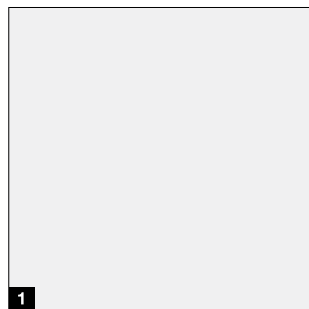

Décors Decograin*

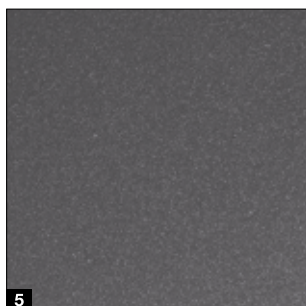
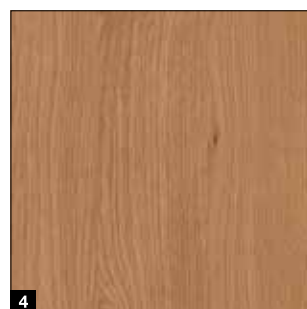
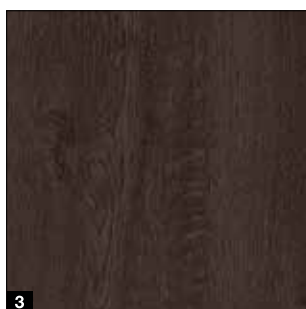
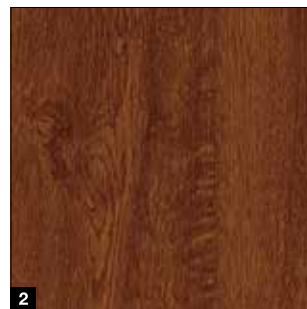

- 1 CH 9016 Matt deluxe blanc trafic
- 2 CH 9006 Matt deluxe aluminium blanc
- 3 CH 9007 Matt deluxe aluminium gris
- 4 CH 8028 Matt deluxe brun terre
- 5 CH 7016 Matt deluxe gris anthracite
- 6 CH 703 Matt deluxe anthracite métallique

- 1 Golden Oak (chêne doré) : décor chêne brun moyen, jaune or
- 2 Dark Oak (chêne foncé) : décor chêne aux teintes de noyer
- 3 Night Oak (chêne nuit) : décor chêne foncé et intense
- 4 Winchester Oak (chêne Winchester) : décor chêne sauvage de couleur naturelle
- 5 Titan Metallic (titane métallique) CH 703 : teinte anthracite à effet métallisé

A noter : pour des raisons techniques d'imprimerie, les teintes et surfaces représentées n'ont pas de caractère contractuel. En cas d'exposition directe au soleil, les couleurs foncées sont déconseillées, dans la mesure où une importante dilatation du matériau est susceptible d'entraver le bon fonctionnement de la porte. **Demandez conseil à votre partenaire Hörmann.**

* Non réalisable pour les motifs Thermo65 / Thermo46 100, 200, 400, 410 et 430.

Personnalisation

Concevez votre porte d'entrée de manière personnalisée selon vos goûts

Parements



Motif 015, figure 400



Motif 515, figure 401



Motif 025, figure 402



Motif 015, figure 403



Motif 010, figure 451



Motif 010, figure 454



Motif 010, figure 457



Motif 010, figure 459



Motif 010, figure 750



Motif 010, figure 751

Panneau de porte et huisserie de couleurs différentes

Donnez à votre entrée une touche particulièrement personnelle et alliez plusieurs couleurs pour l' huisserie et le panneau de votre porte d'entrée Thermo65 ou Thermo46.



Huisserie en aluminium blanc RAL 9006, panneau de porte en Titan Metallic (titane métallique) CH 703



Huisserie en Titan Metallic (titane métallique) CH 703, panneau de porte en blanc trafic RAL 9016

Portes d'entrée et parties latérales bicolores

Pour une parfaite harmonie avec vos portes d'intérieur blanches, la porte d'entrée Thermo65* en couleur anthracite RAL 7016 et CH 907 aluminium gris ainsi qu'en surface Decograin Golden Oak (chêne doré), Dark Oak (chêne foncé) et Titan Metallic (titane métallique) CH 703, est également disponible en blanc trafic RAL 9016 sur la face intérieure.



Vue de l'extérieur en plaxage Decograin



Vue de l'intérieur en blanc trafic RAL 9016*

* Non réalisable pour les motifs Thermo65 100, 410, 430 et 610.

Cadres et vitrages

Pour plus de lumière à domicile

Cadres de vitrage pour portes

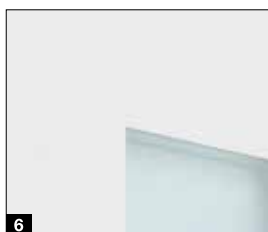

- 1 Cadre de vitrage en acier inoxydable**
Aspect quasi affleurant sur les faces intérieure et extérieure avec triple vitrage isolant : Thermo65 motifs 700 / 730 / 750 / 780 / 800 / 810 / 820 / 830 / 840 / 850 / 900 ainsi que Thermo46 motifs 700 / 750 / 900
- 2 Cadre de vitrage en acier inoxydable black.edition**
Aspect élégant en noir foncé RAL 9005 avec triple vitrage isolant : Thermo65 motif 700 / 730
- 3 Cadre de vitrage synthétique « Roundstyle »**
Pour une vue d'ensemble moderne et harmonieuse. Pour les plaxages Decograin, dans une couleur similaire à celle du décor. Avec double vitrage isolant : Thermo46 motifs 020 / 025 / 030 / 040
- 4 Cadre de vitrage synthétique « Profilstyle »**
Parfaitement assorti aux motifs de porte à cassettes avec triple vitrage isolant : Thermo65 motifs 410 / 430, avec double vitrage isolant Cathédrale : Thermo46 motifs 200 / 400
- 5 Bande noire périphérique contrastée en verre.**
Aspect élégant avec vitrage sur le cadre avec triple vitrage isolant : Thermo65 motif 600
- 6 Sans cadre**
Aspect en filigrane sans cadre de vitrage, avec triple vitrage isolant : Thermo65 motif 610S

Vitrages pour portes, parties latérales et impostes vitrées

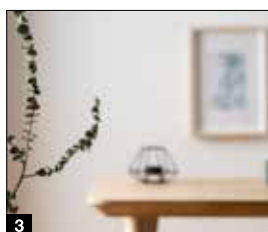
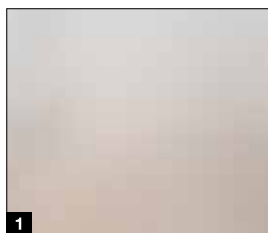

- 1 Satinato**
- 2 Sablé / sablé avec bandes transparentes**
- 3 Verre transparent**
- 4 Cathédrale martelé fin (Thermo46 uniquement)**
- 5 Verre étamé**
Avec tain du côté clair et transparence du côté sombre au côté clair (uniquement Thermo65)

Poignées extérieures et béquillages

Une belle poignée pour plus de caractère

Poignées extérieures



HB 14-2, acier inoxydable brossé

HB 38-2, acier inoxydable brossé

HB 38-2, black.edition, acier inoxydable noir foncé RAL 9005 (pour Thermo65)

HB 38-3, acier inoxydable brossé

HB 738, acier inoxydable brossé (pour Thermo65)

Béquillages pour l'extérieur et l'intérieur



Béquillage en acier inoxydable type D-110



Béquillage black.edition en noir foncé RAL 9005 type D-110 (pour Thermo65)



Garniture à bouton fixe en acier inoxydable avec bouton type K-160, béquille D-110



Garniture à bouton fixe black.edition **.NOUVEAU** en noir foncé RAL 9005 avec bouton type K-160, béquille D-110



Béquillage en acier inoxydable type K-210



Béquillage en acier inoxydable type D-310



Béquillage en acier inoxydable type D-510



Garniture à bouton fixe ES 0 / ES 1 avec bouton (illustration ES 1 en acier inoxydable)



Béquillage ES 0 / ES 1 (illustration ES 0 en acier inoxydable)

Serrures automatiques et équipements électriques

La sécurité d'un équipement intelligent

Serrure automatique avec verrouillage automatique mécanique (pour Thermo65)

Lorsque la porte d'entrée est poussée, tous les pènes s'actionnent automatiquement, assurant ainsi un verrouillage sûr.

Serrure automatique avec moteur électrique et ouverture par système radio BiSecur (pour Thermo65)

Ouvrez votre porte d'entrée simplement et confortablement à l'aide d'un émetteur, d'un clavier à code ou d'un lecteur d'empreinte digitale. Vous n'aurez plus besoin de penser à vos clés. A la fermeture, la serrure verrouille automatiquement la porte.

- Emetteur HSE 4 BS à surface structurée noire avec capuchons synthétiques noirs
- Clavier à code sans fil FCT 3-1 BS
- Lecteur digital sans fil FFL 25 BS
- Lecteur d'empreinte digitale intégré au panneau de porte

Serrure automatique avec moteur électrique et ouverture par Bluetooth (pour Thermo65)

Ouvrez et fermez votre porte encore plus confortablement par Bluetooth via votre smartphone grâce à l'appli conviviale BlueSecur Hörmann. A la fermeture, la serrure verrouille la porte automatiquement. En option, cet équipement peut également être combiné à un lecteur d'empreinte digitale intégré.

Gâche électrique

(pour Thermo65 et Thermo46, non illustrée)

Grâce à la gâche électrique, vous pouvez ouvrir votre porte par un commutateur intérieur, tout simplement.

Contact Reed / contact sur verrou

(pour Thermo65 et Thermo46, non illustrés)

Pour raccordement à la technique d'habitat ou à un système d'alarme et analyse indiquant que la porte est fermée (contact Reed) ou verrouillée (contact sur verrou).

Motorisation de serrure de porte sans fil SmartKey

(pour Thermo65 / Thermo46)

Ouvrez votre serrure de porte d'une simple pression de touche sur votre émetteur, un bouton-poussoir sans fil ou directement grâce aux touches de SmartKey. Le confortable verrouillage automatique referme votre porte de manière fiable et en toute sécurité. L'émetteur HS 5 BS disponible en option ou le bouton-poussoir sans fil FIT 5 vous permet de vérifier aisément si votre porte est verrouillée ou non : le soir, vous n'aurez plus besoin de vous déplacer jusqu'à la porte pour vous en assurer.

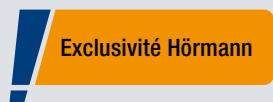

Avec la serrure automatique à moteur électrique et système radio BiSecur, ouvrez confortablement votre porte d'entrée à l'aide d'un émetteur, d'un clavier à code sans fil ou d'un lecteur digital sans fil.

Autre avantage : le même émetteur vous permet également de commander votre porte de garage et votre portail Hörmann. Ce système radio extrêmement sécurisé empêche efficacement toute copie de votre signal radio par des tiers. Tous les éléments de commande, récepteurs et motorisations sont parfaitement compatibles avec le système radio BiSecur.



Vous trouverez de plus amples informations dans la brochure Motorisations de porte et Unités centrales Smart Home.



Emetteur HSE 4 BS

4 touches de fonction, cøillet pour porte-clés inclus, surface structurée noire mate avec capuchons synthétiques



Clavier à code sans fil FCT 3 BS

Pour 3 fonctions, avec touches rétroéclairées, montage encastré ou en applique, boîtier synthétique en gris lumière RAL 7040



Lecteur digital sans fil FFL 25 BS

Pour 2 fonctions, jusqu'à 25 empreintes digitales, avec couvercle rabattable, montage encastré ou en applique possible, boîtier synthétique laqué en aluminium blanc RAL 9006



Lecteur d'empreinte digitale intégré au panneau de porte

Pose sur le panneau de porte, 150 empreintes digitales possibles au maximum, certification VDS, dimensions : 45 x 75 mm, en option pour toutes les serrures automatiques avec moteur électrique



Récepteur Bluetooth

Pour utilisation avec smartphone via l'appli BlueSecur Hörmann



Motorisation de serrure de porte sans fil SmartKey

Disponible en blanc ou couleur argent, fournie avec un émetteur HSE 4 SK BS doté de touches avec symboles



 **Hörmann BlueSecur**

Exclusivité Hörmann

Brevet européen

Ouvrez et fermez votre porte très confortablement par Bluetooth via votre smartphone. L'appli BlueSecur Hörmann conviviale vous permet de verrouiller et déverrouiller votre porte d'entrée. En outre, d'autres autorisations utilisateur peuvent être transmises pour une durée déterminée ou indéterminée à d'autres smartphones, de sorte que chaque membre de la famille puisse à tout moment ouvrir la porte d'entrée.

Dimensions et données techniques

Thermo65 / Thermo46

Dimensions standards pour Thermo65

Dimension hors-tout cadre (dimension commandée)	Dimension de maçonnerie	Dimension de passage libre huisserie
1000 x 2100	1020 x 2110	850 x 2005
1100 x 2100	1120 x 2110	950 x 2005
1150 x 2200	1170 x 2210	1000 x 2105

Dimensions standards pour Thermo 46

Dimension hors-tout cadre (dimension commandée)	Dimension de maçonnerie	Dimension de passage libre huisserie
1000 x 2100	1020 x 2110	872 x 2016
1100 x 2100	1120 x 2110	972 x 2016
1150 x 2200	1170 x 2210	1022 x 2116

Dimensions hors-standards

Thermo65 / Thermo46

Motifs	Dimension hors-tout cadre (dimension commandée)
200	875 - 1100 x 1990 - 2186
010, 020, 030, 040, 600, 700, 730, 750, 800, 810, 840	700 - 1250 x 1875 - 2250
015, 025, 515, 780	875 - 1250 x 1875 - 2250
100, 400, 410, 430	875 - 1100 x 1875 - 2186
820, 830, 850, 900	800 - 1250 x 1875 - 2250
610	875 - 1250 x 2000 - 2250

Coupe horizontale de la porte Thermo65

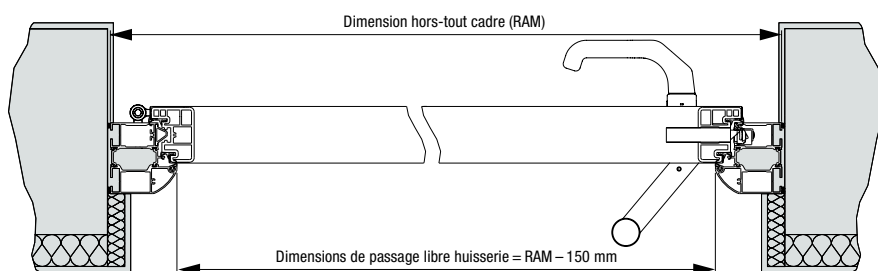

Coupe verticale de la porte Thermo65

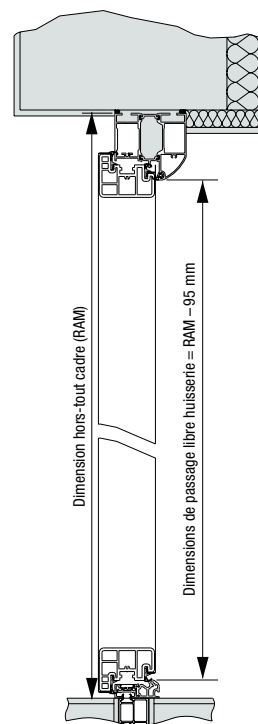

Coupe horizontale de la partie latérale Thermo65

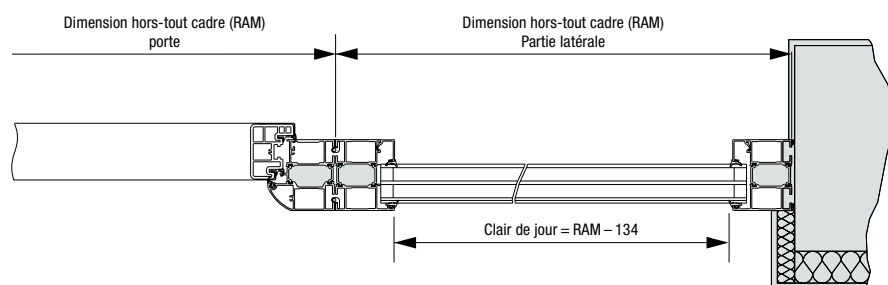

Variantes d' huisserie Thermo65

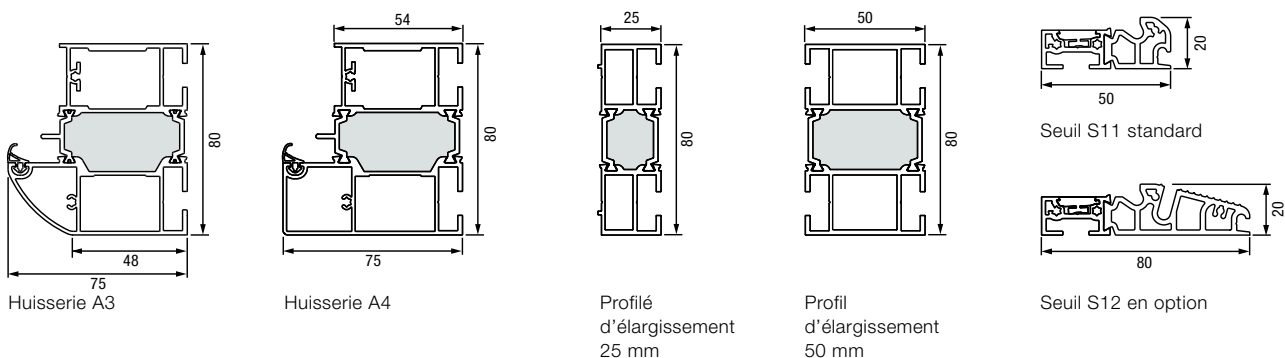

Parties latérales en dimensions standards

Version	Dimension hors-tout cadre (dimension commandée)
Thermo65 / Thermo46	400 × 2100 400 × 2200

Parties latérales en dimensions hors-standard

Exécutions	Dimension hors-tout cadre (dimension commandée)
Thermo46	300 – 1000* × 700 – 2250
Thermo65	300 – 1000* × 700 – 2250

* Imposte vitrée impossible avec partie fixe d'une largeur > 500 mm. Les blocs-portes avec parties latérales n'assurent aucune fonction statique. Cette dernière doit être garantie par le corps de bâtiment.

Impostes vitrées en dimensions hors-standard

Version	Dimension hors-tout cadre (dimension commandée)
Thermo65 / Thermo46	700 – 2250 × 300 – 500

Coupe horizontale de la porte Thermo46

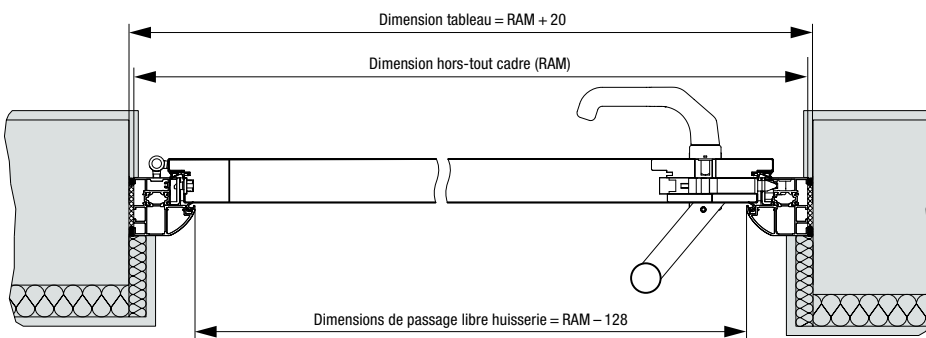

Coupe horizontale de la partie latérale Thermo46

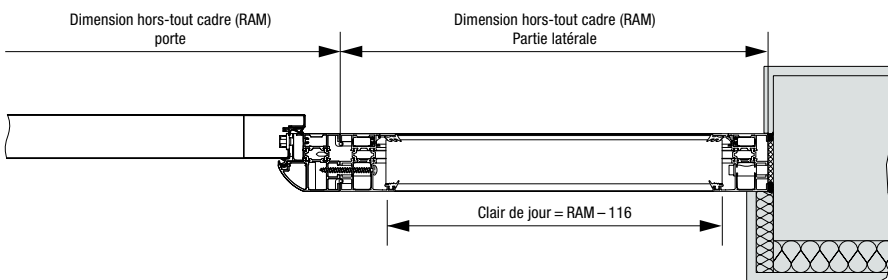

Coupe verticale de la porte Thermo46

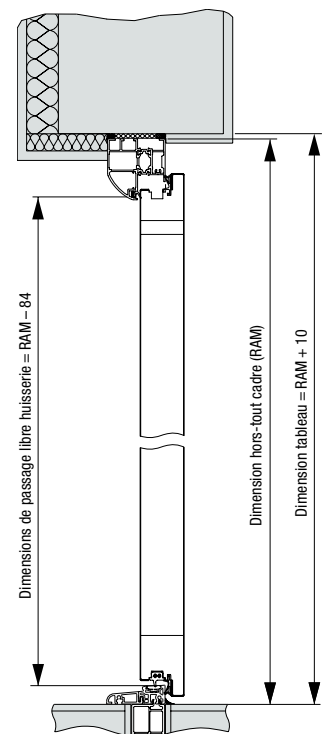

Variantes d'hubriserie Thermo46

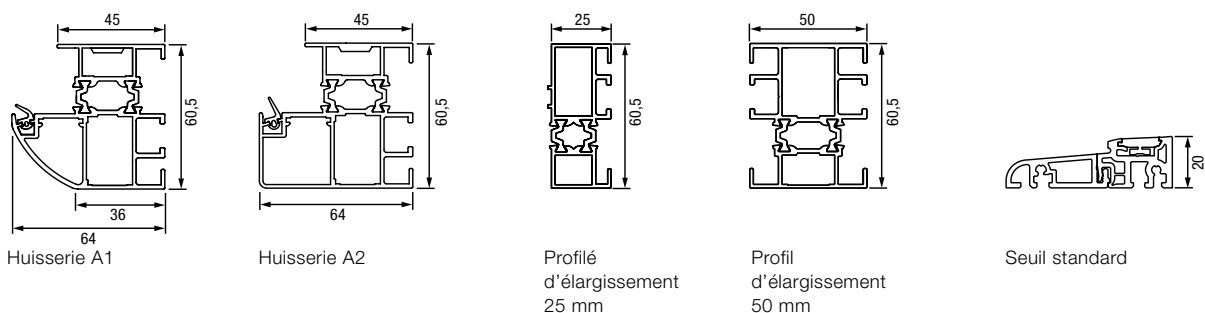

Découvrez la qualité Hörmann pour constructions neuves et rénovations

Les produits Hörmann convainquent par leur longévité et leur grande fonctionnalité. De quoi vous permettre de planifier au mieux votre projet de construction ou de rénovation. Grâce à des solutions parfaitement harmonisées, votre maison gagne en esthétique, en sécurité et en confort.

**PORTES DE GARAGE. MOTORISATIONS DE PORTE ET PORTAIL. PORTES D'ENTREE.
PORTES D'INTERIEUR. PORTES EN ACIER. HUISSERIES. ESPACES DE RANGEMENT.**



Les produits représentés sont parfois dotés d'équipements spéciaux et ne correspondent par conséquent pas toujours à l'exécution standard. Pour des raisons techniques d'imprimerie, les teintes et surfaces représentées n'ont pas de caractère contractuel. Droits d'auteur réservés. Reproduction, même partielle, uniquement avec notre autorisation. Sous réserve de modifications.